

Aquatec® Pure Bidet

en	Shower toilet User Manual	1
de	WC-Aufsatz mit Wascheinrichtung Gebrauchsanweisung	12
fr	Bidet Manuel d'utilisation	24
it	Bidet multifunzione per WC Manuale d'uso	35
es	Bidé con aspersion Manual del usuario	47
pt	Tampo sanitário Manual de utilização	58
nl	Douchetoilet Gebruiksaanwijzing	69
sv	Bidésits Bruksanvisning	81
da	Bidet Brugsanvisning	91



1 General

1.1 Introduction

This user manual contains important information about the handling of the product. To ensure safety when using the product, read the user manual carefully and follow the safety instructions.

Invacare reserves the right to alter product specifications without further notice.

Before reading this document, make sure you have the latest version. You find the latest version as a PDF on the Invacare website.

If you find that the font size in the printed document is difficult to read, you can download the PDF version from the website. The PDF can then be scaled on screen to a font size that is more comfortable for you.

In case of a serious incident with the product, you should inform the manufacturer and the competent authority in your country.

1.2 Symbols in This Manual

Symbols and signal words are used in this manual and apply to hazards or unsafe practices which could result in personal injury or property damage. See the information below for definitions of the signal words.



DANGER

Indicates a hazardous situation that will result in serious injury or death if it is not avoided.



WARNING

Indicates a hazardous situation that could result in serious injury or death if it is not avoided.



CAUTION

Indicates a hazardous situation that could result in minor or slight injury if it is not avoided.



NOTICE

Indicates a hazardous situation that could result in damage to property if it is not avoided.



Gives useful tips, recommendations and information for efficient, trouble-free use.

Other Symbols



Triman

Indicates recycling and sorting rules (only relevant for France).

1.3 Warranty Information

We provide a manufacturer's warranty for the product in accordance with our General Terms and Conditions of Business in the respective countries.

Warranty claims can only be made through the provider from whom the product was obtained.

1.4 Compliance

Quality is fundamental to the company's operation, working within the disciplines of ISO 13485.



This manual MUST be given to the user of the product.
BEFORE using this product, this manual MUST be read and saved for future reference.

AQUATEC®



Yes, you can.®

This product features the CE mark, in compliance with the Medical Device Regulation 2017/745 Class I.

We are continuously working towards ensuring that the company's impact on the environment, locally and globally, is reduced to a minimum.

We only use REACH compliant materials and components.

We comply with the current environmental legislations WEEE and RoHS.

Product-specific Standards

The product meets the requirements of EN 1717 (Protection against pollution of potable water installations and general requirements of devices to prevent pollution by backflow).

For further information about local standards and regulations, contact your local Invacare distributor.

1.5 Service Life

The expected service life of this product is five years when used daily and in accordance with the safety instructions, maintenance intervals and correct use, stated in this manual. The effective service life can vary according to frequency and intensity of use.

1.6 Limitation of Liability

Invacare accepts no liability for damage arising from:

- Non-compliance with the user manual
- Incorrect use
- Natural wear and tear
- Incorrect assembly or set-up by the purchaser or a third party
- Technical modifications
- Unauthorised modifications and/or use of unsuitable spare parts

2 Safety

2.1 General Safety Information



WARNING!

Risk of Serious Injury or Damage

Improper use of this product may cause injury or damage.

- If you are unable to understand the warnings, cautions or instructions, contact a health care professional or provider before attempting to use this equipment.
- Do not use this product or any available optional equipment without first completely reading and understanding these instructions and any additional instructional material.



WARNING!

Risk of injury

- Never block the air openings of the product and keep the air openings free of lint, hair, and the like.
- Do not cover up the warm air outlet or insert hands or other objects.
- Never use while sleeping or drowsy.
- Do not operate where aerosol(spray) products are being used or where oxygen is being administered.
- Keep the unit away from fires or inflammable substances.
- Do not put any lighted cigarette or burning material in the toilet.
- Make sure that children do not play with the product.

- Do not connect product to industrial water supplies.
- Never stand on or place objects on the product.



CAUTION!

Risk of Injury

Non-original or wrong parts may affect the function and safety of the product.

- Only use original parts for the product in use.
- Due to regional differences, refer to your local Invacare catalogue or website for available options or contact your Invacare distributor.



NOTICE!

Risk of damage to the product

- Do not press down the lid.
- Do not lean on the lid.
- Do not sit on the lid.
- When not in use for a long period of time, disconnect the power plug and drain the water tank.
- Do not twist or pull the connection hoses.

2.2 Safety Information for Electrical System



DANGER!

Electric shock hazard

- Do not open or repair the product. In case of damages, consult your provider.
- Damaged power cords must be replaced by the manufacturer or your provider.
- Never operate this product if it has a damaged or loosed power cord or plug, if it is not working properly, if it has been dropped or damaged, or dropped into water
- Do not make any unauthorized changes or alterations to the product.
- Do not use the product while bathing and do not pour or spray water on the unit.
- Always unplug the appliance during cleaning.
- Do not place or store product where it can fall or be pulled into a tub or sink and do not place or drop product into water or other liquid.
- Do not reach for a product that has fallen into water. Unplug immediately.
- Do not touch the power plug with wet hands.
- Never drop or insert any object into any opening or hose.
- Keep the power cord away from heated surfaces.
- Only connect the product to an outlet corresponding to the rated voltage of the unit.
- Before removing the product from the toilet bowl, disconnect the power plug first.

2.3 Safety Information on Electromagnetic Compatibility

This product was successfully tested to international standards for its electromagnetic compatibility. However, electromagnetic fields such as those generated by radio and television transmitters, radio equipment and mobile telephones, can influence the operation of products with electrical drives. The electronic used in this product can also cause weak electromagnetic interference but this lies below the statutory limits. You should therefore observe the following warnings:



CAUTION!

Electromagnetic interference

Wireless communications equipment such as WLAN routers, mobile phones, cordless telephones and their base stations or walkie-talkies can affect this equipment.

- Make sure that such devices are kept in a distance of at least 2 m away from the product.
- If other electrically operated medical products cause an interference or are themselves disrupted, switch off your Invacare product and contact your provider.



Guidance and manufacturer's declaration relating to electromagnetic emission and immunity are available on request from Invacare in your country.

2.4 Labels and Symbols on the Product

The identification label is applied to the rear side of the product and contains the following information:

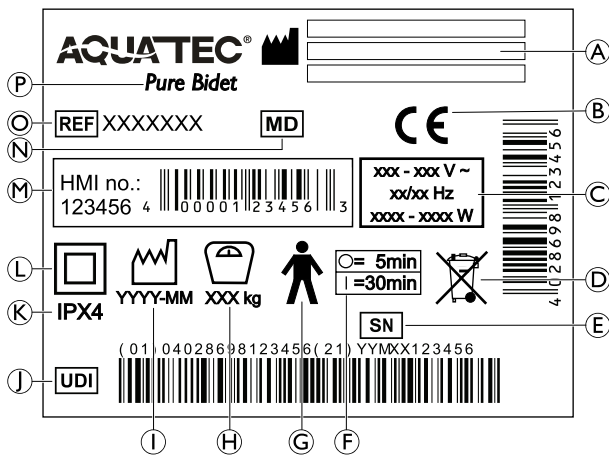

(A)	Manufacturer	(I)	Date of manufacture
(B)	European Conformity	(J)	Unique Device Identifier
(C)	Nominal voltage / rated power	(K)	Protection class
(D)	WEEE conform	(L)	Class II equipment
(E)	Serial number	(M)	HMI number
(F)	Interval of use: Max. 30 minutes continuous use followed by a 5 minutes break.	(N)	Medical device
(G)	Type B applied part	(O)	Reference number
(H)	Maximum user weight	(P)	Device designation

	Read user manual (white symbol on blue background)
--	--

3 Product Overview

3.1 Intended Use

Aquatec Pure Bidet is an electrical shower toilet intended to be used as an aid for self-hygiene care and toilet purposes. It is composed of a water spray, an air spray, a heatable toilet seat, a slow down lid brake and a remote control.

Intended Users

Users are any persons with restricted or limited mobility. The users must be able to keep their own balance or ensure the

availability of additional support, i.e. wall mounted grab bar. The product may be used without an assistant only by persons who are physically and mentally able to safely deal with it.

Indications

- Limited functions in the arms and hands or
- not having arms and hands or
- having special cleaning demands (e.g.: by water).

There are no contraindications known when using the product as intended. For the maximum user weight, see 9 *Technical Data*, page 11.

3.2 Main Parts of the Product

The following components are included within the scope of delivery:

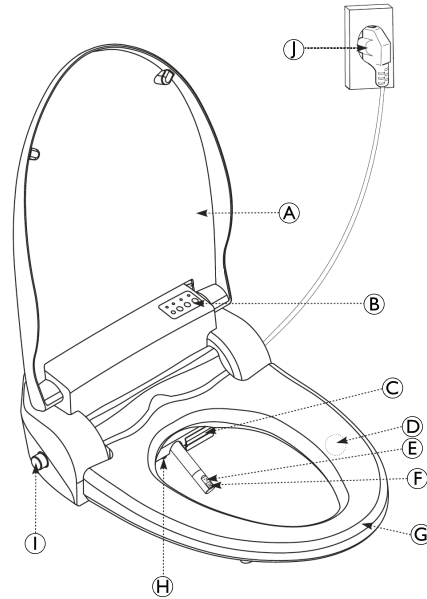

(A)	Lid	(F)	Bidet nozzle
(B)	Control panel	(G)	Heated seat
(C)	Outlet of warm air dryer	(H)	LED Night-light
(D)	Seat sensor	(I)	Inlet adapter
(E)	Cleansing nozzle	(J)	Power plug

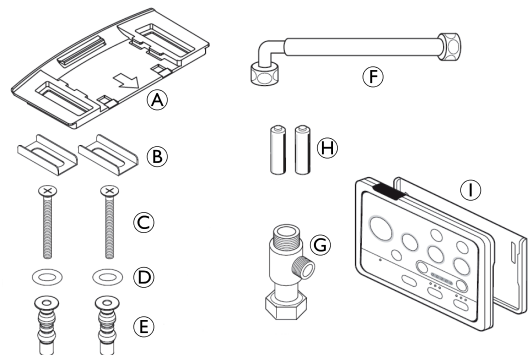

(A)	Catch plate	(F)	PVC Flexible hose (for main unit)
(B)	Brackets (2x)	(G)	T-valve
(C)	Fixation bolts (2x)	(H)	Batteries for remote control
(D)	Washers (2x)	(I)	Remote control and holder
(E)	Packing nuts (2x)		

4 Setup

4.1 Installation / Assembly

The Aquatec Pure Bidet fits standard toilets. It is suitable for all types of water supply connection with a flushing cistern (top, bottom, sideways).

In some regions, tap water contains particularly high levels of lime. Limescale build-up can impair the function of the product and promote the spread of germs. Systems for softening the tap water or the installation of a limescale filter prevents limescale build-up deposits and can have a positive effect on the lifetime of the product.



WARNING!

Risk of being scalded by hot water

– Only connect the shower toilet to a cold water supply.



WARNING!

Electric Shock Hazard

– Do not connect the power until installation is finalized.

Preparing the Toilet

1.

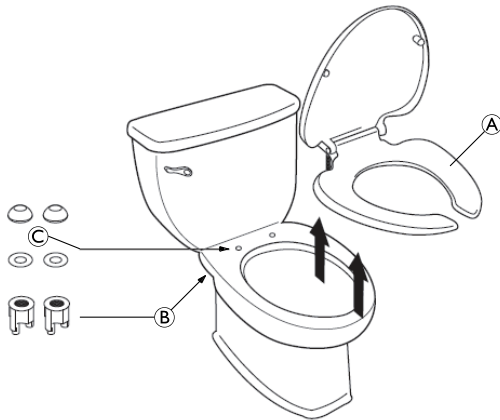

Remove the existing toilet seat (A) and all its fixation elements (B) and (C) from the toilet bowl.

2.

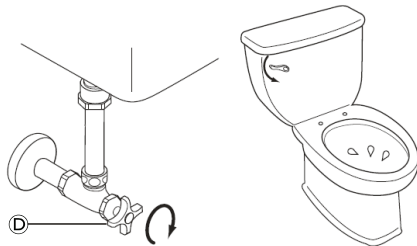

Close the shut off valve (D) clockwise and drain the toilet water tank completely by flushing.

3.

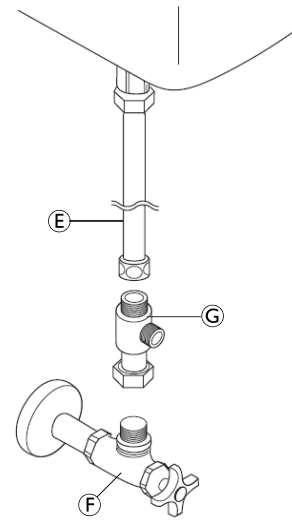

Detach the water supply hose (E) on the part of the shut off valve (F).

i If part (E) is a rigid pipe, it must be replaced by a flexible hose.

4. Mount the T-valve (G) between shut off valve and water supply hose.

i If the T-valve does not fit onto the water supply, adapter pieces are necessary.

Assembling the Shower Toilet

1.

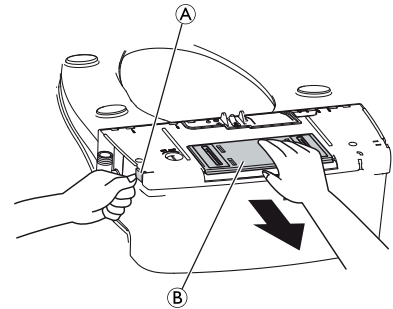

Press lever (A) to detach the catch plate (B) from the bidet.

2.

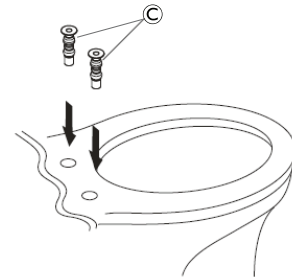

Insert the supplied packing nuts (C) into the fixing holes on the toilet bowl.



One pair of standard packing nuts with a diameter of 14 mm are included. If the fixing hole diameter on the toilet bowl is less than 14 mm other suitable packing nuts and washers need to be used.

3.

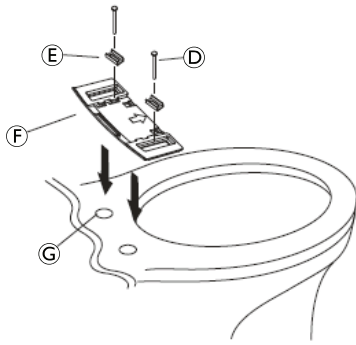

Put the washers (G) on both packing nuts.

4. Set in place the brackets (E) on the catch plate (F).
5. Fasten the catch plate with the fixation bolts (D) through the brackets in both packing nuts.

6.

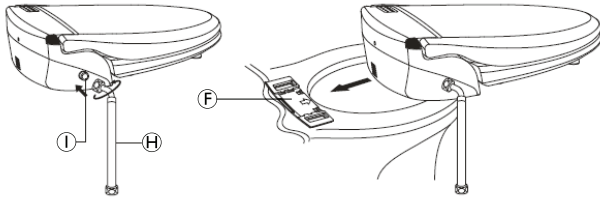

Screw the PVC flexible hose (H) clockwise on the inlet adapter (I) of the shower toilet.

7. Slide the shower toilet to the catch plate (F) installed.



CAUTION!

– Make sure that the grooves underneath the shower toilet are precisely guided in the recesses of the catch plate.

8.

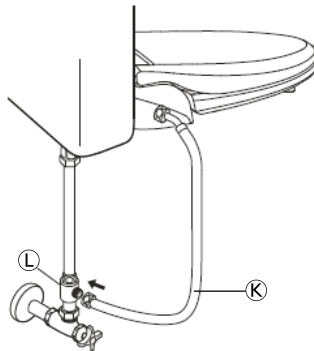

Screw the PVC flexible hose (K) clockwise on the T-valve (L).

Assembling the Remote Control

1.

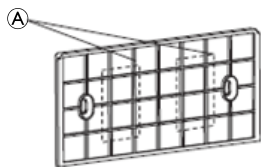

Attach the remote control holder with double stick tape (A) on the wall in a suitable location.

2.

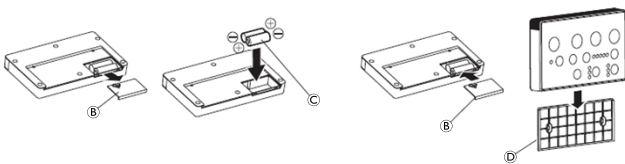

Remove battery cover (B) from remote control.

3. Insert batteries (C). Ensure correct polarity.
4. Close battery cover of remote control.
5. Place remote control into its holder (D).

4.2 Assembling Concealed Cistern (optional)

Installing water flow over angle valve

1. Connect angle valve and bidet with the PVC Flexible hose.
2. Turn the water tap on.



NOTICE!

– Check the connection for leaks and re-fit if necessary.

Installing water flow over flush-mounted housing

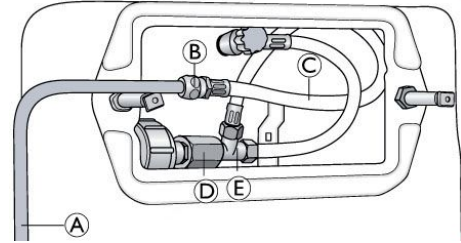

1. Remove the push plate from the flush-mounted housing.
2. Remove the rear cover plate to obtain a direct perspective on the connection.
3. Turn the water tap off.
4. Remove connecting sleeve (D) and replace by T-piece (E).
5. Connect T-piece with PVC Flexible hose (C).
6. Connect PVC Flexible hose with tube (A) using nut (B).
7. Connect tube (A) with pure bidet.
8. Turn the water tap on.



NOTICE!

– Check the connection for leaks and re-fit if necessary.

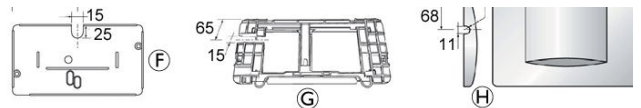

9. Cut-out inner cover plate (F), mounting plate (G) and push plate (H) according to the figure above taking into account the indicated dimensions [mm].
10. Re-attach the inner cover plate and the mounting plate inside the flush-mounted housing.
11. Close flush-mounted housing with the push plate.



Following parts are needed for the assembly of the flush-mounted water flow:

- Tube (A)
- Nut (B)

Available at your specialised provider.

4.3 Trial Operation

Leakage Test

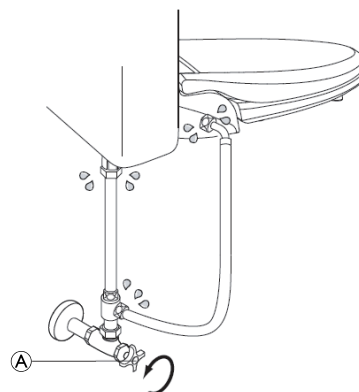

1. Open the shut off valve ① completely by turning counterclockwise.
2. Check for any water leakage on the connection hoses, tighten if necessary.

Connecting the Power Plug

1. Read and follow the safety information regarding electrical safety, → 2.1 General Safety Information, page 2.
2. Connect power plug to a suitable power source.
3. If the power indication light is not turned on after the power plug connection, press any button except HI/LO, FR/BK buttons of the remote control, then power goes on.

Checking the Key Functions

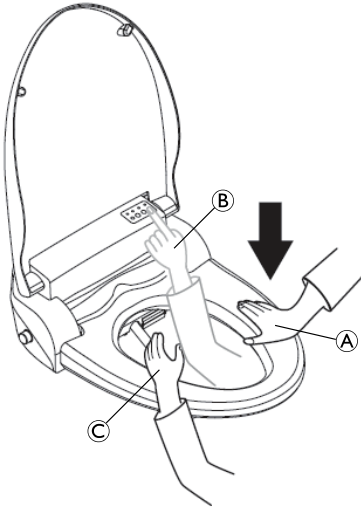

1. Place one hand on the seat sensor ①.
2. With the other hand press "CLEANSING / STOP" on the unit control panel ② or "CLEANSING" or "BIDET" on the remote control.
 - Water sprays out of the nozzle. Cover the nozzle with your free hand ③ to prevent water spattering out.

4.4 Disassembly

Follow the below instructions if in need of detaching the unit for removal.

1. Disconnect the power plug.
2. Close the water supply by turning the shut off valve clockwise.
3. Drain the toilet water tank completely by flushing.
4. Disconnect the PVC flexible hose from the T-valve.
- 5.

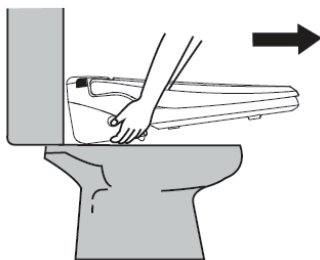

Lift the device slightly and pull it forwards out of the holder.

6.

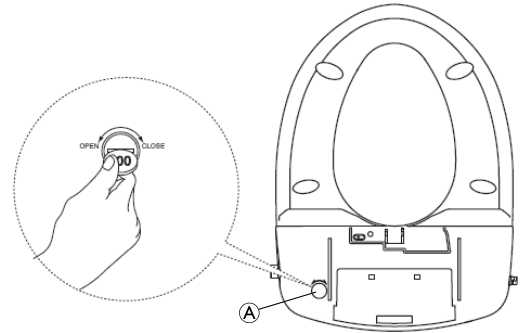

Unfasten the drain plug ① underneath the unit and drain the water completely out of the water tank.

7. Disconnect the PVC flexible hose and T-valve.
8. Connect the water-supply hose from the water tank to the shut off valve.
9. Open the shut off valve by turning counterclockwise.
10. Check the connections for any leakages, tighten if necessary.

5 Usage

5.1 Safety Information



CAUTION!

Risk of Injury or Damage to Property

- Before every use, check the product for damage and ensure that it is securely assembled.
- Do not use if defective.

5.2 Functional description of the self-cleaning mechanism

The self-cleaning mechanism of the showering and cleansing nozzle is automatically activated before and after each function / use.

The showering and cleansing nozzle is automatically retracted and rinsed with fresh water for approx. 5 seconds. Since the shower and cleansing nozzle is at this time within the device, water cannot be splashed when the lid is open. When pressing a function key, the nozzle moves out again and is ready for use.

When the device has been in standby-mode or has been re-connected to the power supply, the self-cleaning mechanism is activated once.

5.3 Using Remote Control and Control Panel

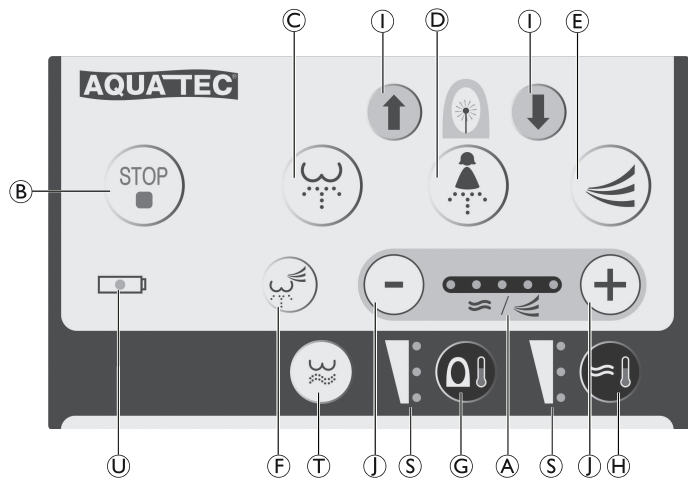

Overview of key functions on remote control		
Pos.	Key name	Function
Ⓐ	WATER / DRY	Display of the current water pressure or the temperature of the warm air dryer
Ⓑ	STOP (red button)	Red Button: Stops all active functions
Ⓒ	CLEANSING/MOVE	Cleansing function is performed
Ⓓ	BIDET/MOVE	Bidet function is performed
Ⓔ	DRY	Warm air dryer function begins to operate
Ⓕ	AUTO	Automatic cleaning function starts
Ⓖ	SEAT	Adjusting seat temperature
Ⓗ	WATER	Adjusting water temperature
Ⓘ	FRONT / BACK	Change nozzle position
Ⓙ	HIGH / LOW	Adjusting warm air dryer temperature Adjusting water pressure
Ⓣ	HIP BATH	Hip bath cleansing is performed
Ⓢ	HIGH / LOW	Display of current water temperature or seat temperature
Ⓤ	BATTERY SIGN	Illuminates when batteries need to be replaced

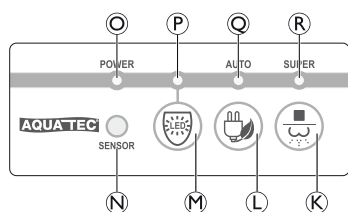

Overview of key functions on control panel		
Pos.	Key name	Function
Ⓚ	CLEANSING/STOP	Device turns off
Ⓛ	POWER SAVING	Power-saving mode activates
Ⓜ	LIGHT	Night-light activates

Overview of key functions on control panel		
Pos.	Key name	Function
Ⓝ	LIGHT SENSOR	When night-light function is activated, bidet automatically senses toilet light and night-light LED switches on
LED lights indicate the mode of the device:		
Ⓞ	POWER	Unit switched on
Ⓟ	LIGHT	Night-light activated
Ⓠ	AUTO	Automatic power-saving mode activated
Ⓡ	SUPER	Super power-saving mode activated

5.4 Using the Shower Toilet

Perform Manual Cleansing

A sensor is located inside the toilet seat, that is only activated by skin contact.

- If plugged-in, the device is turned on and the "POWER" LED illuminates on the control panel.
 - If the "POWER" LED does not illuminate, press any button on the remote control (except HIGH/LOW or FRONT/BACK buttons).
- Set yourself centered on the toilet seat.
- Press the CLEANSING/MOVE button or BIDET/MOVE button .
 - CLEANSING respectively BIDET-function is performed.
- Press again CLEANSING/MOVE button or BIDET/MOVE button during the cleansing process.
 - The cleansing nozzle moves back and forth. Nozzle stops by pressing the button again.
- Press STOP button on the remote control.
 - Shower procedure stops.
- Press DRY button on the remote control.
 - Warm air dryer is activated. Dryer function stops by pressing the "STOP" button.
- Press CLEANSING/STOP button and hold for more than 4 seconds.
 - The device is turned off — All displays switch off on the control panel.

CLEANSING/MOVE and BIDET/MOVE function operates for 90 seconds. Hip bath function operates for 3 minutes. DRY function operates for 3 minutes. The functions are ending with an audible beep. Before and after each operation, the self nozzle cleaning function runs and sanitizes the nozzle head.

Perform Automatic Cleansing

The automatic cleansing function is a default function in which a complete cleansing cycle is automatically executed.

1. Press AUTO button **(F)** on the remote control.
 - The 3rd level for water pressure, the 2nd level for warm air dryer temperature and the last setting of nozzle position are automatically set-up.
 - The Sensor forces to set the water- and seat temperature to “Medium”, in case the temperature were set up on the “High” position.
 - A buzzer sounds when the auto cleansing function finishes.
2. Press STOP button **(B)** on the remote control.
 - The automatic cleansing process is interrupted.
3. Press AUTO button **(F)** again.
 - The previous automatic cleansing process is resumed.

i Automatic cleansing function: Move cleansing and warm air dryer run for 1 minute each.

Setting Water Pressure

The water pressure can be set in three steps (indicated by first, middle and last LED):



1. Press CLEANSING/MOVE button **(C)** on the remote control.
2. Press HIGH respectively LOW button **(D)** on the remote control.
 - The water pressure of the cleaning nozzle is raised or lowered by one step and displayed on the LED **(A)**.

i The last set value of the water pressure is automatically saved by the device.

Setting Nozzle Position

1. Press FRONT respectively BACK button **(I)** during cleansing function on the remote control.
 - The cleansing nozzles move forwards respectively backwards.

i When the cleansing process is complete and you move away from the seat, the nozzle moves back into the last setting of the nozzle position.

Setting Water Temperature

The water temperature can be set in four steps:



1. Press WATER button **(H)** repeatedly on the remote control, until the desired temperature is reached.
 - The water temperature is displayed on the LED display above.

i The last value of the water temperature is automatically saved by the device.

Setting Seat Temperature

The seat temperature can be set in four steps:

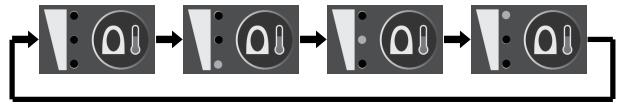

1. Press SEAT button **(G)** repeatedly on the remote control, until the desired temperature is reached.
 - The seat temperature is displayed on the LED display above.

i The last value of the seat temperature is automatically saved by the device.

The seat is equipped with an internal combustion protection system. If the seat temperature is set to "High" and you remain longer than 30 minutes on the seat, the seat temperature drops automatically. As soon as you leave the seat, the temperature returns to the setpoint.

Setting Warm Air Temperature

The warm air temperature can be set in five steps:



1. Press DRY button **(E)** on the remote control.
2. Press HIGH respectively LOW button **(D)** on the remote control.
 - The temperature of the warm air dryer is raised or lowered by one step and displayed on the LED **(A)**.

i The last value of the warm air dryer temperature is automatically saved by the device.

Turning On/Off Night-light LED

1. Press LIGHT button **(M)** on the units control panel.
 - The night-light is activated when it gets dark in the room.

i When the night light is activated, the device automatically recognizes the toilet light and the night light is turned off. The user can conveniently bidet without toilet light. The power consumption of the night-light is very low.

2. Press LIGHT button again to switch off the night-light.

Automatic Power Saving Mode

1. Press POWER SAVING button **(L)** repeatedly, until “AUTO” LED **(Q)** illuminates.

- Seat temperature is automatically set at 30 °C



i Auto power saving function is temporarily released, when sitting on the seat. Auto power saving function runs again, when moving away from the seat.

2. Press POWER SAVING button twice.

- Power saving mode deactivates and “AUTO” LED turns off.

Super Power Saving Mode

Bidet senses toilet luminosity for itself and shows excellent power saving function.

1. Press POWER SAVING button  repeatedly, until "SUPER" LED  illuminates.

- Water and seat temperature maintain normal temperature.

 Power saving mode is temporarily released when toilet light turns on. It returns to normal mode from power saving mode even if occupying the seat in dark condition.

2. Press POWER SAVING button once.

- Power saving mode deactivates and "SUPER" LED turns off.

Perform Hip Bath Function

1. Press HIP BATH button  on the remote control.

 The hip bath function operates for 3 minutes (The nozzle moves slightly forwards and backwards).The lowest level of water pressure and the highest level of water temperature is pre-set.

2. Press HIP BATH button again to stop the nozzle moving forwards and backwards.
3. Press STOP button to cancel the hip bath function.

6 Maintenance

6.1 Maintenance and Servicing

If the cleaning and safety notices are observed, the product will be maintenance free.



WARNING!

- Check the product regularly for damage and ensure that it is securely assembled.
- In the event of damage and/or necessary repairs, contact your provider immediately.
- The product should be checked by a qualified technician before every re-use or after 24 months at the latest.

6.2 Cleaning and Disinfection

General Safety Information



CAUTION!

Risk of Contamination

- Take precautions for yourself and use appropriate protective equipment.



NOTICE!

Wrong fluids or methods can harm or damage the product.

- All cleaning agents and disinfectants used must be effective, compatible with one another and must protect the materials they are used to clean.
- Never use corrosive fluids (alkalines, acid etc.) or abrasive cleaning agents. We recommend an ordinary household cleaning agent such as dishwashing liquid, if not specified otherwise in the cleaning instructions.
- Never use a solvent (cellulose thinner, acetone etc.) that changes the structure of the plastic or dissolves the attached labels.
- Always make sure that the product is completely dried before taking into use again.



For cleaning and disinfection in clinical or long-term care environments, follow your in-house procedures.

Cleaning Intervals



NOTICE!

Regular cleaning and disinfection enhance smooth operation, increases the service life and prevents contamination.

Clean and disinfect the product:

- regularly while in use,
- before and after any service procedure,
- when it has been in contact with any body fluids,
- before using it for a new user.

Cleaning Instructions



DANGER!

Electric shock hazard



- Observe the safety information for electrical safety, see 2.1 *General Safety Information, page 2*.
- Do not use high pressure or steam cleaners / autoclave.
- Do not touch the power socket with wet hands.
- Make sure that no water splashes to the plug or the wall outlet.

Cleaning the Shower Toilet

1. Disconnect the power plug from the wall outlet before cleaning the unit.
2. Clean the unit with moist, well-wrung soft cloth. For excessive stains, use soft cloth moistened with mild detergent solution.
3. Wipe out the device with a dry cloth.

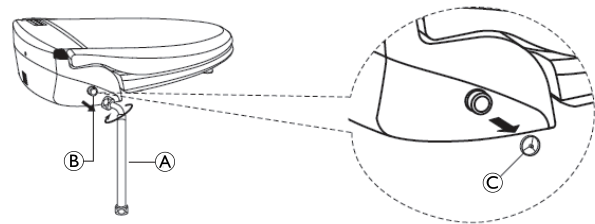
Cleaning the Water Strainer



1. Close the water supply by turning the shut off valve clockwise.
2. Detach the PVC flexible hose  from the inlet adapter .
3. Detach the strainer  from the inlet adapter with a pointed object.
4. Thoroughly clean the strainer with a soft brush.
5. Reinsert the strainer on the inlet adapter.
6. Attach the PVC flexible hose to the inlet adapter.
7. Open shut off valve fully by turning counterclockwise.

Cleaning the Nozzles

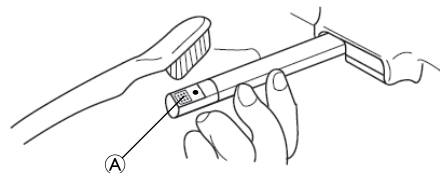

1. Press "CLEANSING / STOP" and "POWER SAVING" buttons simultaneously on the control panel.
 - The nozzle  comes out and stops.
2. Clean the nozzle manually with a soft brush.
3. Press "CLEANSING / STOP" button.
 - The nozzle returns to its storage position and the self cleaning function is automatically activated.

Disinfection Instructions

Method: Follow the application notes for the used disinfectant and wipe-disinfect all accessible surfaces.

Disinfectant: Ordinary household disinfectant.

Drying: Allow the product to air-dry.

6.3 Changing Batteries of Remote Control

The battery life cycle depends on the frequency of use.



CAUTION!

Risk of Remote Control Damage

- Only use batteries of type AA (LR6) 1.5 V.
- Insert batteries according to the +/- indicator in the remote control.
- Do not use old and new batteries together.

1. Change used batteries into new ones when "BATTERY SIGN" LED blinks on the remote control, see *Assembling the Remote Control, page 5*.

7 After Use

7.1 Transport and Storage



NOTICE!

Risk of Damage to the Product

- Store the product indoors.
- Store and transport the product in a dry environment. For temperature and humidity limits see chapter 9.3 *Environmental Parameters, page 11*.
- Do not store the product near heat sources.
- Keep the product out of direct sunlight.



NOTICE!

- If not in use for a long time, drain the water tank completely, see chapter 4.4 *Disassembly, page 6*.

8 Troubleshooting

8.1 Identifying and repairing faults

Fault	Possible cause(s)	Remedy
Unit does not operate at all	Power is off Power plug is not connected There is a power failure	Press any button to check except "HIGH", "LOW", "FRONT" or "BACK" buttons of the remote control.
CLEANSING, BIDET, DRY, AUTO do not operate	Seat is covered	Make sure that there is nothing on the seat surface. (The device is only activated when the user's skin touches the seat sensor.)
Remote control does not operate at all	Batteries in the remote control have been exhausted	Replace batteries with new ones, → 4.1 <i>Installation / Assembly, page 4</i> .
Malfunction of the remote control	Batteries are empty or too weak Remote control out of reach of the device	Replace batteries with new ones, → 4.1 <i>Installation / Assembly, page 4</i> .
No water spray	The shut off valve is closed	Open shut off valve.
	There is water supply outage	Restore water supply.
Low water pressure	The water pressure level is set to "LOW"	Increase water pressure level, → 5.4 <i>Using the Shower Toilet, page 7</i> .
	The water strainer is clogged	Clean water strainer, → <i>Cleaning Instructions, page 9</i> .

7.2 Reconditioning

This product is suitable for reuse. To recondition the product for a new user, carry out the following actions:

- Inspection
- Cleaning and disinfection

For detailed information, see 6 *Maintenance, page 9*.

Make sure that the user manual is handed over with the product.

If any damage or malfunction is detected, do not reuse the product.

7.3 Disposal



WARNING!

Environmental Hazard

Device contains batteries.

This product may contain substances that could be harmful to the environment if disposed of in places (landfills) that are not appropriate according to legislation.

- DO NOT dispose of batteries in normal household waste.
- DO NOT throw batteries into a fire.
- Batteries MUST be taken to a proper disposal site. The return is required by law and free of charge.
- For information on the battery type see battery label or chapter 9 *Technical Data, page 11*.

Be environmentally responsible and recycle this product through your recycling facility at its end of life.

Disassemble the product and its components, so the different materials can be separated and recycled individually.

The disposal and recycling of used products and packaging must comply with the laws and regulations for waste handling in each country. Contact your local waste management company for information.

Fault	Possible cause(s)	Remedy
	Nozzle head is dirty	Clean nozzle, → <i>Cleaning Instructions, page 9</i> .
Low water temperature	The water temperature level is turned off or set to "LOW"	Turn on or increase water temperature level, → <i>5.4 Using the Shower Toilet, page 7</i> .
Seat is not warm	The warm seat temperature level is turned off or set to "LOW"	Turn on or increase seat temperature level, → <i>5.4 Using the Shower Toilet, page 7</i> .
Dryer air is not warm	The warm air dryer temperature level is turned off or set to "LOW"	Turn on or increase warm air dryer temperature level, → <i>5.4 Using the Shower Toilet, page 7</i> .

9 Technical Data

9.1 General Data

Power supply	220 – 240 V AC, 50/60 Hz
Max. power consumption	1725 – 2053 W
Intermittent (periodic operation)	85%, 30 min. ON / 5 min. OFF
Type of protection, entire device	IPX4 ¹⁾
Length of power cord	1.4 m
Battery type remote control	2 x AA (LR6) / 1.5 V
Type water supply connection	Direct connection to the water supply
Ø Connection at shower toilet	1/2"
Ø T-piece	1/2"- 3/8" - 1/2"
Ø Connection hose	1/2" cranked to 3/8"
Length connection hose	500 mm
Water supply pressure	79 – 735 kPa
Water supply temperature	3 – 25 °C
Operating temperature	3 – 40 °C
Product width	389 mm
Product length	515 mm
Product depth	156 mm
Product weight	3.9 kg

Cleansing Functions	
Water flow rate CLEANSING	0.7 l/min
Water flow rate BIDET	0.85 l/min
Water pressure adjustment	3 levels
Temperature adjustment	Normal water supply temperature, 34 °C, 37 °C, 40 °C
Heater capacity	1670 – 1987 W
Safety devices	Thermal fuse, Thermostat

Warm Seat	
Temperature adjustment	Room temperature, 35 °C, 38 °C, 40 °C
Heater capacity	55 – 65 W
Safety devices	Thermal fuse

Drying Functions	
Temperature adjustment	Room temperature – 50 °C (5 levels)
Heater capacity	195 – 232 W
Safety devices	Thermal fuse, Bi-metal

¹⁾ Protected against the penetration of water that is splashed against the housing from all directions (warm seat only).

9.2 Materials

Seat / Lid	PP
------------	----

All product components are corrosion resistant and do not contain natural rubber latex.

9.3 Environmental Parameters

Operating conditions	
Ambient temperature	3 - 40 °C
Relative humidity	15 % - 93 %, non-condensing
Atmospheric pressure	795 - 1060 hPa
Storage and shipping conditions	
Ambient temperature	0 - 40 °C
Relative humidity	30 % - 75 %, non-condensing
Atmospheric pressure	795 - 1060 hPa

1 Allgemein

1.1 Einleitung

Diese Gebrauchsanweisung enthält wichtige Informationen zur Handhabung des Produkts. Lesen Sie die Gebrauchsanweisung sorgfältig durch und befolgen Sie die Sicherheitsanweisungen, damit eine sichere Verwendung des Produkts gewährleistet ist.

Invacare behält sich das Recht vor, Produktspezifikationen ohne vorherige Ankündigung abzuändern.

Vergewissern Sie sich vor dem Lesen dieses Dokuments, dass Sie die aktuelle Fassung haben. Die jeweils aktuelle Fassung können Sie als PDF-Datei von der Invacare-Website herunterladen.

Wenn die gedruckte Ausführung des Dokuments für Sie aufgrund der Schriftgröße schwer zu lesen ist, können Sie die entsprechende PDF-Version von der Invacare-Website herunterladen. Sie können das PDF-Dokument dann auf dem Bildschirm so anzeigen, dass die Schriftgröße für Sie angenehmer ist.

Bei einem ernsthaften Vorfall mit dem Produkt informieren Sie bitte den Hersteller und die zuständige Behörde in Ihrem Land.

1.2 Symbole in diesem Handbuch

In diesem Handbuch werden Symbole und Signalwörter verwendet, um auf Gefahren oder unsichere Praktiken hinzuweisen, die zu Verletzungen oder Sachschäden führen können. Die Definitionen der verwendeten Signalwörter finden Sie in der nachstehenden Tabelle.



GEFAHR

Weist auf eine gefährliche Situation hin, die bei Nichtbeachtung des Hinweises zu schweren Verletzungen oder zum Tod führt.



WARNUNG

Weist auf eine gefährliche Situation hin, die bei Nichtbeachtung zu schweren Verletzungen oder zum Tod führen kann.



VORSICHT

Weist auf eine gefährliche Situation hin, die bei Nichtbeachtung zu leichten Verletzungen führen kann.



HINWEIS

Weist auf eine gefährliche Situation hin, die bei Nichtbeachtung zu Sachschäden führen kann.



Nützliche Tipps, Empfehlungen und Informationen für eine effiziente und reibungslose Verwendung.

Sonstige Symbole



Triman

Hinweis auf Recycling- und Sortiervorschriften (nur für Frankreich relevant).

1.3 Garantieinformationen

Wir gewähren für das Produkt eine Herstellergarantie gemäß unseren Allgemeinen Geschäftsbedingungen für das entsprechende Land.

Garantieansprüche können nur über den Händler geltend gemacht werden, von dem das Produkt bezogen wurde.

1.4 Konformität

Qualität ist für das Unternehmen entscheidend. Alle Abläufe sind an den Anforderungen von ISO 13485 ausgerichtet.

Dieses Produkt trägt die CE-Kennzeichnung in Übereinstimmung mit der Richtlinie 2017/745 über Medizinprodukte, Klasse I.

Wir setzen uns kontinuierlich dafür ein, die Umwelt durch unsere Unternehmenstätigkeit sowohl direkt vor Ort als auch weltweit möglichst wenig zu beeinträchtigen.

Wir verwenden ausschließlich REACH-konforme Materialien und Bauteile.

Die aktuellen Umweltschutzbestimmungen WEEE (Richtlinie über Elektro- und Elektronik-Altgeräte) und RoHS (Richtlinie zur Beschränkung der Verwendung bestimmter gefährlicher Stoffe in Elektro- und Elektronikgeräten) werden von uns eingehalten.

Produktspezifische Normen

Dieses Produkt entspricht den Anforderungen der Norm EN 1717 (Schutz des Trinkwassers vor Verunreinigungen in Trinkwasser-Installationen und allgemeine Anforderungen an Sicherungseinrichtungen zur Verhütung von Trinkwasserverunreinigungen durch Rückfließen).

Weitere Informationen zu lokalen Normen und Vorschriften erhalten Sie bei Ihrem lokalen Invacare-Distributor.

1.5 Nutzungsdauer

Die Nutzungsdauer dieses Produkts beträgt fünf Jahre, vorausgesetzt, es wird täglich und in Übereinstimmung mit den in dieser Gebrauchsanweisung aufgeführten Sicherheitshinweisen, Wartungsintervallen und korrekten Verfahrensweisen verwendet. Die tatsächliche Haltbarkeitsdauer kann abhängig von Häufigkeit und Intensität der Verwendung variieren.

1.6 Beschränkung der Haftung

Invacare übernimmt keine Haftung für Schäden aufgrund von:

- Nichteinhaltung der Gebrauchsanweisung
- falscher Verwendung
- normalem Verschleiß
- falscher Montage oder Einrichtung durch den Käufer oder einen Dritten
- technischen Änderungen
- unbefugten Änderungen bzw. Einsatz nicht geeigneter Ersatzteile

2 Sicherheit

2.1 Allgemeine Sicherheitsinformationen



WARNUNG!

Gefahr von schweren Verletzungen oder Sachschäden

Die unsachgemäße Verwendung dieses Produkts kann zu Verletzungen oder Sachschäden führen.

- Falls Ihnen die Warnungen, Sicherheitshinweise und Anweisungen unverständlich sind, wenden Sie sich an einen Arzt oder den Anbieter, bevor Sie das Produkt verwenden.
- Benutzen Sie dieses Produkt oder optional erhältliches Zubehör erst, nachdem Sie diese Anleitung und alle zusätzlichen Anleitungen vollständig gelesen und verstanden haben.



WARNUNG!

Verletzungsgefahr

- Luftöffnungen am Produkt niemals verdecken und frei von Fusseln, Haaren usw. halten.
- Warmluftauslass nicht verdecken; Hände nicht in den Warmluftauslass stecken und keine sonstigen Gegenstände einführen.
- Gerät nicht verwenden, wenn Sie schläfrig oder nicht ganz wach sind.
- Nicht in Räumen verwenden, in denen Aerosolprodukte (Sprays) eingesetzt werden oder in denen Sauerstoff verabreicht wird.
- Die Einheit von Feuer oder entflammaren Stoffen fernhalten.
- Keine brennenden Zigaretten oder brennendes Material in die Toilette geben.
- Sicherstellen, dass Kinder nicht mit dem Produkt spielen.
- Produkt nicht an eine industrielle Wasserversorgung anschließen.
- Nicht auf das Produkt stellen; keine Gegenstände auf das Produkt stellen.



VORSICHT!

Verletzungsgefahr

- Teile, die nicht in Original-Qualität vorliegen, oder falsche Teile können die Funktion und Sicherheit des Produkts beeinträchtigen.
- Für das verwendete Produkt ausschließlich Originalteile verwenden.
 - Aufgrund regionaler Unterschiede finden Sie den Invacare-Katalog oder die Invacare-Website für Ihr Land zurate, um sich über verfügbare Optionen zu informieren, oder wenden Sie sich an Ihren Invacare-Anbieter.



HINWEIS!

Gefahr einer Beschädigung des Produkts

- Den Deckel nicht zudrücken.
- Nicht am Deckel anlehnen.
- Nicht auf den Deckel setzen.
- Wird das Produkt für längere Zeit nicht verwendet, Netzstecker ziehen und Wassertank vollständig entleeren.
- Verbindungsschläuche nicht drehen und nicht daran ziehen.

2.2 Sicherheitshinweise für das elektrische System



GEFAHR!

Stromschlaggefahr

- Produkt nicht öffnen oder reparieren. Bei Beschädigung wenden Sie sich an Ihren Anbieter.
- Beschädigte Netzkabel müssen vom Hersteller oder Ihrem Anbieter ausgetauscht werden.
- Das Produkt niemals verwenden, wenn das Netzkabel oder der Netzstecker beschädigt oder locker ist, wenn das Gerät nicht ordnungsgemäß funktioniert, heruntergefallen ist, beschädigt wurde oder ins Wasser gefallen ist.
- Keine unbefugten Veränderungen am Produkt vornehmen.
- Produkt nicht neben einer gefüllten Badewanne verwenden. Es darf kein Wasser auf die Einheit gelangen.
- Vor dem Reinigen immer den Netzstecker ziehen.
- Produkt so aufstellen oder lagern, dass es nicht herunterfallen und nicht in die Badewanne/das Spülbecken fallen kann. Produkt nicht in Wasser oder andere Flüssigkeiten tauchen oder fallen lassen.
- Nicht nach einem Gerät greifen, das ins Wasser gefallen ist. Sofort Netzstecker ziehen.
- Netzstecker nicht mit nassen Händen berühren.
- Keine Gegenstände in Öffnungen und Schläuche einführen oder fallen lassen.
- Netzkabel von heißen Oberflächen fernhalten.
- Das Produkt darf nur an eine Steckdose angeschlossen werden, die der Nennspannung der Einheit entspricht.
- Netzstecker ziehen, bevor Sie das Produkt von der Toilettenschüssel abnehmen.

2.3 Sicherheitshinweise zur elektromagnetischen Verträglichkeit

Dieses Produkt wurde erfolgreich nach internationalen Normen auf seine elektromagnetische Verträglichkeit hin geprüft. Der Betrieb von elektrisch angetriebenen Produkten kann jedoch durch elektromagnetische Felder, wie sie z. B. durch Radio- und Fernsehsender, Funkeinrichtungen und Mobiltelefone erzeugt werden, gestört werden. Die in diesem Produkt verwendete Elektronik kann ebenfalls schwache elektromagnetische Störungen verursachen; diese liegen jedoch innerhalb der zulässigen Grenzen. Beachten Sie jedoch folgende Warnhinweise:



VORSICHT!

Elektromagnetische Störungen

- Drahtlose Kommunikationsgeräte wie WLAN-Router, Mobiltelefone, schnurlose Telefone und deren Basisstationen sowie Handfunkgeräte können den Betrieb dieses Produkts beeinträchtigen.
- Halten Sie mit diesen Geräten stets einen Mindestabstand von 2 m zu dem Produkt ein.
 - Wenn die Störungen durch andere elektrisch betriebene medizinische Geräte verursacht werden oder der Betrieb dieser Geräte unterbrochen wurde, schalten Sie das Invacare-Produkt aus und wenden Sie sich an Ihren zuständigen Anbieter.



Hinweise und Herstellererklärungen zu elektromagnetischer Emission und Störfestigkeit sind auf Anfrage bei Invacare in Ihrem Land erhältlich.

2.4 Etiketten und Symbole am Produkt

Das Typenschild ist an der Rückseite des Produkts angebracht und enthält die folgenden Informationen:

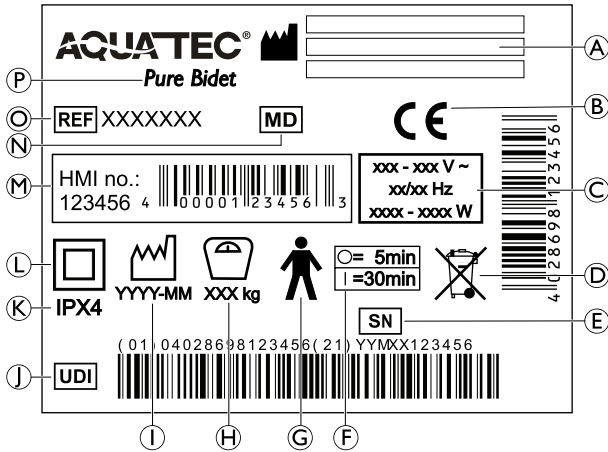

(A)	Hersteller	(I)	Herstellungsdatum
(B)	CE-Kennzeichnung	(J)	Produktidentifizierungsnummer
(C)	Nennspannung/ Nennleistung	(K)	Schutzklasse
(D)	WEEE-konform	(L)	Zubehör der Schutzklasse II
(E)	Seriennummer	(M)	HMI-Nummer
(F)	Betriebszeitspanne: Max. 30 Minuten ununterbrochener Betrieb, gefolgt von einer 5-minütigen Pause.	(N)	Medizinprodukt
(G)	Anwendungsteil vom Typ B	(O)	Referenznummer
(H)	Maximales Benutzergewicht	(P)	Gerätebezeichnung

	Lesen Sie die Gebrauchsanweisung (weißes Symbol auf blauem Hintergrund)
--	--

3 Produktübersicht

3.1 Verwendungszweck

Das Aquatec Pure Bidet ist ein WC-Aufsatz mit elektrisch gesteuerter Duschfunktion und dient als Hilfsmittel bei der Eigenhygiene und dem Toilettengang. Es besteht aus einer Wasserdüse, einer Luftdüse, einem beheizbaren Toilettensitz, einem Deckel mit Absenkautomatik und einer Fernbedienung.

Vorgesehener Benutzerkreis

Zum Benutzerkreis zählen Personen mit Mobilitätseinschränkungen. Benutzer müssen in der Lage sein, das Gleichgewicht zu halten, oder sicherstellen, dass zusätzliche Unterstützung, z. B. eine wandmontierten Haltestange, verfügbar ist. Das Produkt darf ohne Begleitperson nur von Personen verwendet werden, die körperlich und geistig in der Lage sind, das Produkt sicher zu handhaben.

Indikationen

- Eingeschränkte Funktion der Arme und Hände oder
- fehlende Arme und Hände oder

- Vorliegen besonderer Reinigungsanforderungen (z. B.: mit Wasser).

Bei bestimmungsgemäßem Gebrauch dieses Produkts sind keine Gegenanzeigen bekannt. Hinsichtlich des maximal zulässigen Benutzergewichts siehe 9 Technische Daten, Seite 23.

3.2 Hauptkomponenten des Produkts

Die folgenden Komponenten sind im Lieferumfang enthalten:

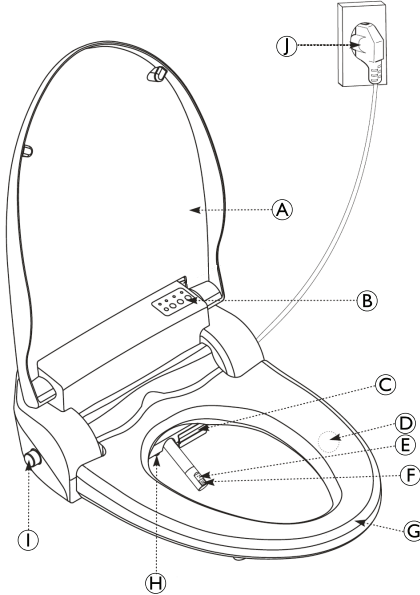

(A)	Deckel	(F)	Duschküse (Bidet)
(B)	Bedienfeld	(G)	Beheizter Sitz
(C)	Auslass Warmlufttrockner	(H)	LED-Nachtlicht
(D)	Sitzsensor	(I)	Einlassadapter
(E)	Reinigungsdüse	(J)	Netzstecker

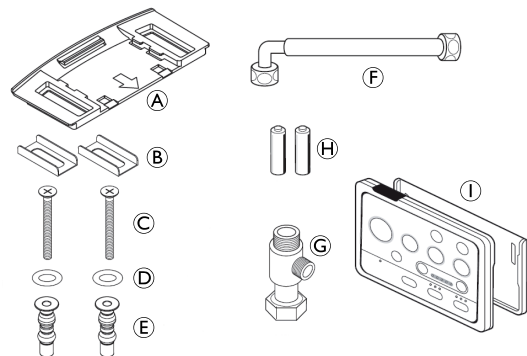

(A)	Befestigungsplatte	(F)	Flexibler PVC-Schlauch (für Haupteinheit)
(B)	Halterungen (2 x)	(G)	T-Ventil
(C)	Befestigungs-schrauben (2 x)	(H)	Batterien für Fernbedienung
(D)	Unterlegscheiben (2 x)	(I)	Fernbedienung und Halterung
(E)	Dichtmutter (2 x)		

4 Inbetriebnahme

4.1 Installation/Montage

Das Aquatec Pure Bidet kann auf alle Standardtoiletten montiert werden. Es ist für alle Arten von Wasserleitungsanschlüssen mit Spülkasten geeignet (oben, unten, seitlich).

In manchen Regionen enthält das Leitungswasser besonders hohe Mengen an Kalk. Kalkablagerungen können die Funktion des Produkts beeinträchtigen und die Ausbreitung von Keimen begünstigen. Ein System zur Enthärtung des Leitungswassers oder der Einbau eines Kalkfilters verhindern Kalkablagerungen und können sich positiv auf die Lebensdauer des Produkts auswirken.



WARNUNG!

Verbrühungsgefahr durch heißes Wasser

– Schließen Sie den WC-Aufsatz mit Duschfunktion nur an eine Kaltwasserversorgung an.



WARNUNG!

Stromschlaggefahr

– Den Strom erst anschließen, nachdem der WC-Aufsatz mit Duschfunktion vollständig installiert wurde.

Vorbereitung der Toilette

1.

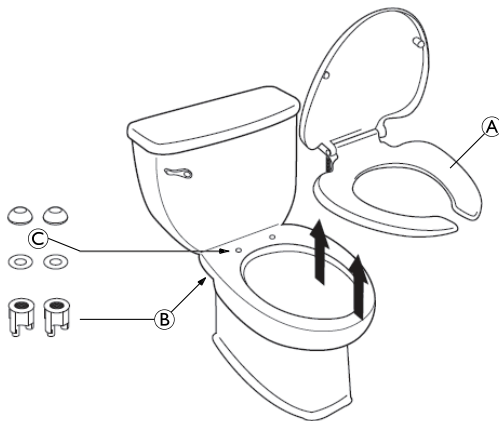

Vorhandenen Toilettensitz **A** und alle Befestigungselemente **B** und **C** von der Toilettenschüssel abnehmen.

2.

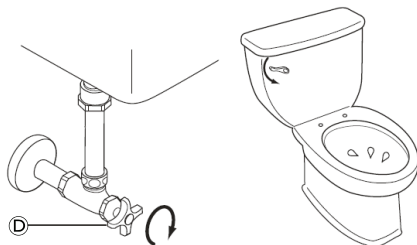

Absperrventil **D** durch Drehen im Uhrzeigersinn schließen und den Toilettenspültank durch Spülen vollständig entleeren.

3.

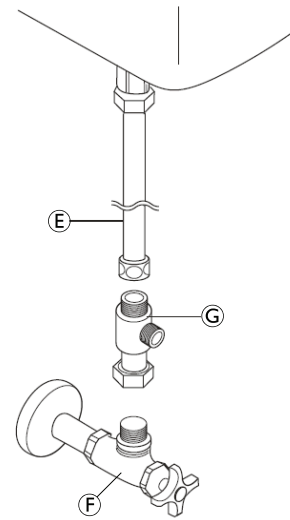

Den Wasserzufuhrschlauch **E** vom Absperrventil **F** trennen.



Wenn es sich bei Teil **E** um ein Rohr handelt, muss dieses durch einen flexiblen Schlauch ersetzt werden.

4. Das T-Ventil **G** zwischen dem Absperrventil und Wasserzufuhrschlauch anbringen.



Sollte das T-Ventil nicht auf den Wasseranschluss passen, wird ein Adapterstück benötigt.

Montage des WC-Aufsatzes mit Duschfunktion

1.

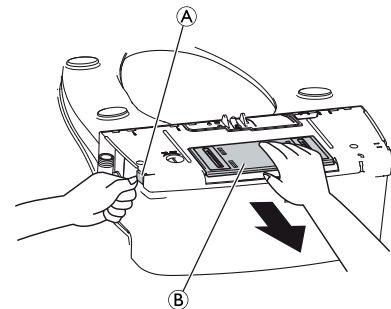

Drücken Sie den Hebel **A**, um die Befestigungsplatte **B** aus dem Dusch-WC zu lösen.

2.

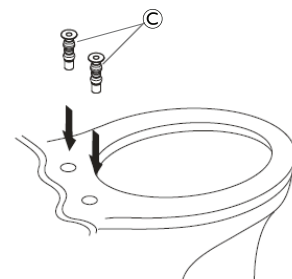

Setzen Sie die mitgelieferten Dichtmuttern **C** in die Befestigungslöcher an der Toilettenschüssel ein.



Im Lieferumfang ist ein Paar Standard-Dichtmuttern (Durchmesser 14 mm) enthalten. Wenn der Durchmesser der Befestigungslöcher an der Toilettenschüssel kleiner als 14 mm ist, müssen andere passende Dichtmuttern und Unterlegscheiben verwendet werden.

3.

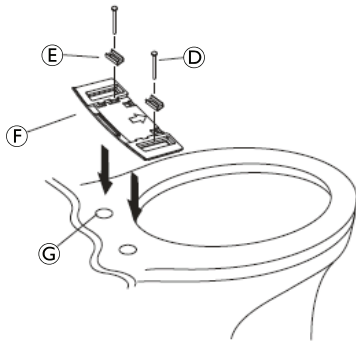

Setzen Sie die Unterlegscheiben ③ auf beide Dichtmuttern auf.

4. Positionieren Sie die Halterungen ⑤ auf der Befestigungsplatte ⑥.
5. Befestigen Sie die Befestigungsplatte, indem Sie die Befestigungsschrauben ④ durch die Halterungen in beide Dichtmutter einsetzen und festziehen.

6.

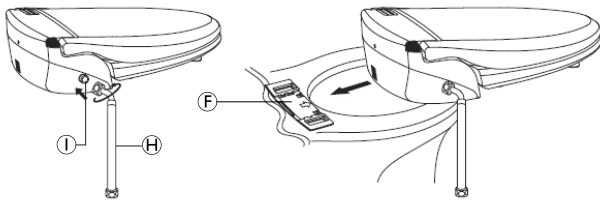

Schrauben Sie den flexiblen PVC-Schlauch ④ im Uhrzeigersinn auf den Einlassadapter ① des WC-Aufsatzes mit Duschfunktion.

7. Schieben Sie den WC-Aufsatz mit Duschfunktion auf die installierte Befestigungsplatte ⑥.



VORSICHT!

– Stellen Sie sicher, dass die Aussparungen unterhalb des WC-Aufsatzes mit Duschfunktion genau in die Auskehlungen der Befestigungsplatte eingeführt werden.

8.

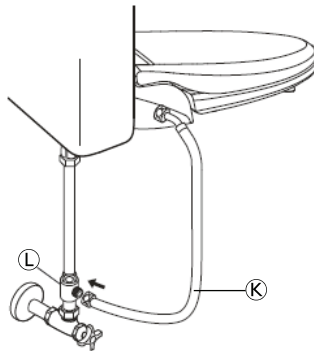

Schrauben Sie den flexiblen PVC-Schlauch ④ im Uhrzeigersinn auf das T-Ventil ①.

Montage der Fernbedienung

1.

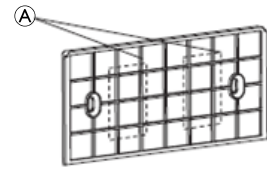

Befestigen Sie die Fernbedienungshalterung mit dem Doppelklebeband ① an einer geeigneten Stelle an der Wand.

2.

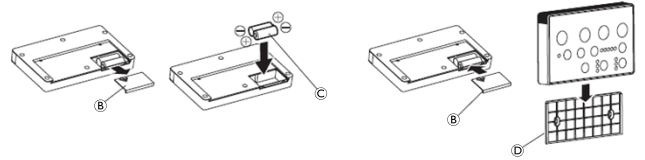

Entfernen Sie die Batterieabdeckung ② von der Fernbedienung.

3. Legen Sie Batterien ③ ein. Batterien richtig ausrichten.
4. Schließen Sie die Batterieabdeckung der Fernbedienung.
5. Platzieren Sie die Fernbedienung in der Halterung ④.

4.2 Montage auf Toiletten mit Unterputzpülkasten (optional)

Wasseranschluss über Eckventil

1. Verbinden Sie den flexiblen PVC-Schlauch mit dem Eckventil und dem WC-Aufsatz mit Duschfunktion.
2. Drehen Sie den Wasserhahn auf.



HINWEIS!

– Überprüfen Sie die Verbindungen auf undichte Stellen. Ziehen Sie sie falls erforderlich fest.

Wasseranschluss über Unterputzpülkasten

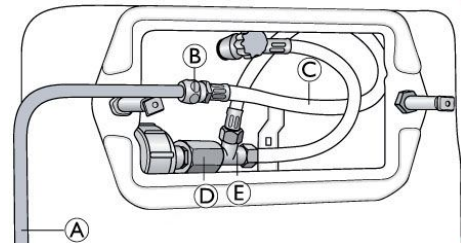

1. Entfernen Sie die Betätigungsplatte vom Unterputzpülkasten.
2. Entfernen Sie die hintere Abdeckung, um einen direkten Blick auf den Anschluss zu erhalten.
3. Drehen Sie den Wasserhahn zu.
4. Entfernen Sie die Rohrmuffe ④ und setzen Sie stattdessen das T-Stück ⑤ ein.
5. Verbinden Sie das T-Stück mit dem flexiblen Schlauch ③.
6. Verbinden Sie den flexiblen PVC-Schlauch unter Verwendung der Mutter ② mit Rohr ①.
7. Verbinden Sie Rohr ① mit dem WC-Aufsatz mit Duschfunktion.
8. Drehen Sie den Wasserhahn auf.



HINWEIS!

– Überprüfen Sie die Verbindungen auf undichte Stellen. Ziehen Sie sie falls erforderlich fest.

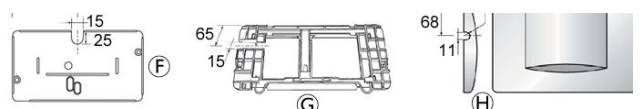

9. Schneiden Sie die innere Abdeckung ⑥, die Befestigungsplatte ③ und die Betätigungsplatte ④ wie in der obigen Abbildung gezeigt entsprechend den angegebenen Abmessungen (mm) zu.

10. Bringen Sie die innere Abdeckung und die Befestigungsplatte wieder im Einbauspülkasten an.
11. Verschließen Sie den Unterputzpülkasten mit der Betätigungsplatte.

 Für die Installation der Wasserzufuhr über einen Unterputzpülkasten werden folgende Teile benötigt:

- Rohr **(A)**
- Mutter **(B)**

Erhältlich bei Ihrem Anbieter.

4.3 Probetrieb

Lecktest

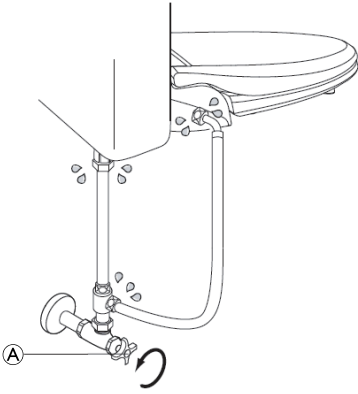

1. Drehen Sie das Absperrventil **(A)** entgegen dem Uhrzeigersinn, um es vollständig zu öffnen.
2. Prüfen Sie, ob an den Verbindungsschläuchen Wasser austritt. Ziehen Sie sie fest, falls erforderlich.

Anschließen des Netzsteckers

1. Lesen und befolgen Sie die Informationen zur elektrischen Sicherheit, → 2.1 Allgemeine Sicherheitsinformationen, Seite 12.
2. Verbinden Sie den Netzstecker mit einer geeigneten Stromquelle.
3. Wenn nach Anschluss des Netzsteckers die Kontrollleuchte für die Stromversorgung nicht leuchtet, drücken Sie auf ein beliebige Taste (außer HI/LO (Hoch/Niedrig) und FR/BK (Vor/Zurück)) auf der Fernbedienung, um die Einheit einzuschalten.

Kontrolle der Tastenfunktionen

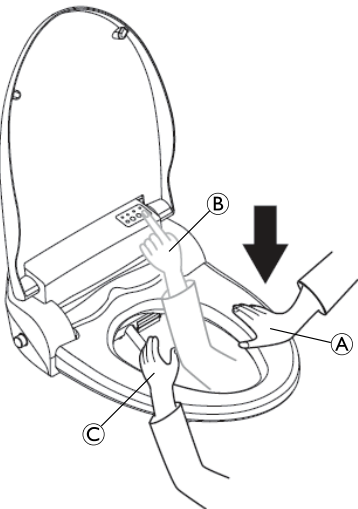

1. Halten Sie eine Hand auf den Sitzsensor **(A)**.
2. Drücken Sie mit der anderen Hand am Bedienfeld der Einheit auf **CLEANSING/STOP** (Reinigen/Stop) **(B)** oder auf der Fernbedienung auf **CLEANSING** (Reinigen) oder **BIDET** (Duschen).

- Das Wasser tritt aus der Düse aus. Bedecken Sie die Düse mit der anderen Hand **(C)**, um zu verhindern, dass Wasser herausspritzt.

4.4 Demontage

Folgen Sie diesen Anweisungen, wenn die Einheit entfernt werden soll.

1. Ziehen Sie den Netzstecker.
2. Schließen Sie die Wasserzufuhr, indem Sie das Absperrventil im Uhrzeigersinn drehen.
3. Entleeren Sie den Toilettenspülkasten vollständig, indem Sie die Spülung betätigen.
4. Trennen Sie den flexiblen PVC-Schlauch vom T-Ventil.
- 5.

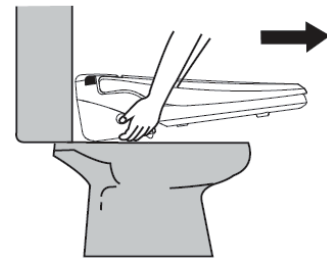

Heben Sie das Gerät etwas an und ziehen Sie es nach vorne aus der Halterung heraus.

6.

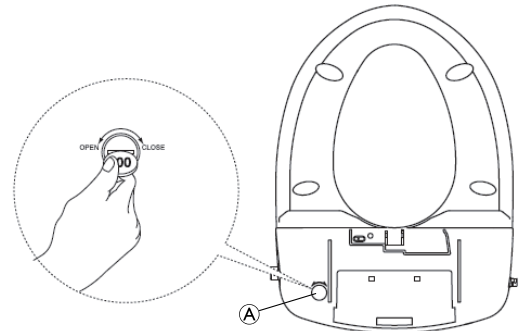

Lösen Sie die Ablassschraube **(A)** unterhalb der Einheit und lassen Sie das Wasser vollständig aus dem Spülkasten ablaufen.

7. Entfernen Sie den flexiblen PVC-Schlauch und das T-Ventil.
8. Verbinden Sie den Wasserzulaufschlauch mit dem Spülkasten und dem Absperrventil.
9. Öffnen Sie das Absperrventil, indem Sie es entgegen dem Uhrzeigersinn drehen.
10. Überprüfen Sie die Anschlüsse auf undichte Stellen. Ziehen Sie sie fest, falls erforderlich.

5 Verwenden

5.1 Sicherheitsinformationen



VORSICHT!

Gefahr von Verletzungen oder Sachschäden

- Das Produkt vor jeder Verwendung auf Schäden überprüfen und sicherstellen, dass es ordnungsgemäß zusammengebaut ist.
- Defekte Produkte nicht verwenden.

5.2 Funktionsbeschreibung des Selbstreinigungsmechanismus

Der Selbstreinigungsmechanismus der Dusch- und Reinigungsdüse wird vor und nach jeder Betätigung/Verwendung automatisch ausgelöst.

Die Dusch- und Reinigungsdüse wird automatisch eingefahren und für etwa 5 Sekunden mit Frischwasser gespült. Da sich die Dusch- und Reinigungsdüse in diesem Moment innerhalb der Vorrichtung befindet, spritzt auch bei geöffnetem Deckel kein Wasser. Sobald eine Funktionstaste gedrückt wird, wird die Düse wieder ausgefahren und ist einsatzbereit.

Wenn die Vorrichtung im Standby-Modus war oder neu an die Stromversorgung angeschlossen wurde, wird der Selbstreinigungsmechanismus einmal ausgelöst.

5.3 Verwendung der Fernbedienung und des Bedienfelds

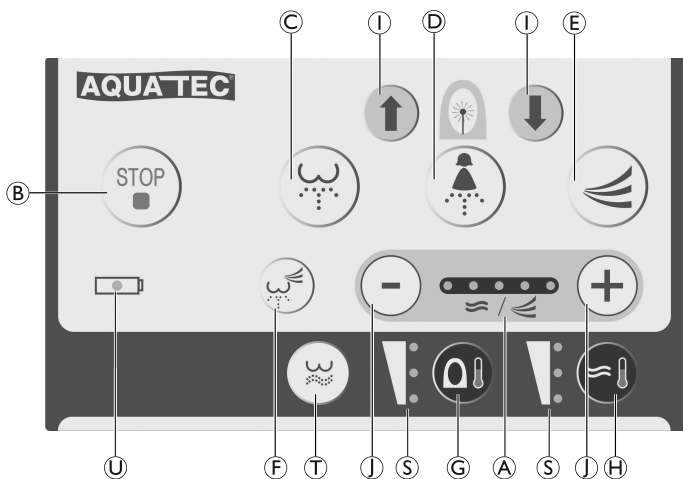

Übersicht über die Tastenfunktionen der Fernbedienung		
Pos.	Tastenbezeichnung	Funktion
Ⓐ	WATER/DRY (Wasser/Trocknen)	Zeigt den aktuellen Wasserdruck oder die Temperatur des Warmlufttrockners an.
Ⓑ	STOP (rote Taste)	Rote Taste: Stoppt alle aktivierten Funktionen.
Ⓒ	CLEANSING/MOVE (Reinigen/Bewegen)	Führt die Reinigungsfunktion aus.
Ⓓ	BIDET/MOVE (Duschen/Bewegen)	Führt die Duschfunktion aus.
Ⓔ	DRY (Trocknen)	Schaltet den Warmlufttrockner ein.
Ⓕ	AUTO (Automatisch)	Startet die automatische Reinigungsfunktion.
Ⓖ	SEAT (Sitz)	Zum Einstellen der Sitztemperatur.
Ⓗ	WATER (Wasser)	Zum Einstellen der Wassertemperatur.
Ⓘ	FRONT/BACK (Vor/Zurück)	Zum Ändern der Düsenposition.
Ⓝ	HIGH/LOW (Hoch/Niedrig)	Zum Einstellen der Temperatur des Warmlufttrockners. Zum Einstellen des Wasserdrucks.
Ⓣ	HIP BATH (Sitzbad)	Führt die Sitzbadfunktion aus.

Übersicht über die Tastenfunktionen der Fernbedienung		
Pos.	Tastenbezeichnung	Funktion
Ⓢ	HIGH/LOW (Hoch/Niedrig)	Zeigt die aktuelle Wasser- oder Sitztemperatur an.
Ⓤ	BATTERY SIGN (Batteriesymbol)	Leuchtet, wenn die Batterien ausgetauscht werden müssen.

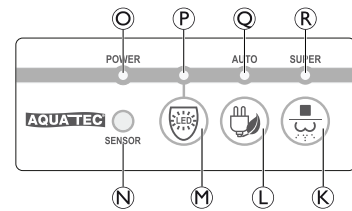

Übersicht über die Tastenfunktionen des Bedienfelds		
Pos.	Tastenbezeichnung	Funktion
Ⓚ	CLEANSING/STOP (Reinigen/Stopp)	Schaltet das Gerät aus.
Ⓛ	POWER SAVING (Energiesparen)	Aktiviert den Energiesparmodus.
Ⓜ	LIGHT (Licht)	Aktiviert das Nachtlicht.
Ⓝ	LIGHT SENSOR (Lichtsensor)	Wenn die Nachtlichtfunktion aktiviert ist, wird das Toilettenlicht vom Dusch-WC automatisch erkannt und die Nachtlicht-LED schaltet sich ein.

LEDs zeigen den Gerätemodus an:		
ⓐ	POWER (Strom)	Gerät eingeschaltet
Ⓟ	LIGHT (Licht)	Nachtlicht aktiviert
Ⓠ	AUTO (Automatisch)	Automatischer Energiesparmodus aktiviert
Ⓡ	SUPER (Energiesparen+)	Erweiterter Energiesparmodus aktiviert

5.4 Verwendung des WC-Aufsatzes mit Duschfunktion

Manuelle Reinigung ausführen

An der Innenseite des Toilettensitzes befindet sich ein Sensor, der nur aktiviert wird, wenn er mit Haut in Kontakt kommt.

- Das Gerät ist eingeschaltet und die LED-Anzeige POWER (Strom) ⓐ leuchtet am Bedienfeld, wenn der Netzstecker mit der Steckdose verbunden ist.
 - Wenn die LED-Anzeige POWER (Strom) nicht leuchtet, drücken Sie eine beliebige Taste auf der Fernbedienung (außer HIGH/LOW (Hoch/Niedrig), FRONT/BACK (Vor/Zurück)).
- Setzen Sie sich mittig auf den Toilettensitz.
- Drücken Sie auf die Taste CLEANING/MOVE (Reinigen/Bewegen) Ⓒ oder BIDET/MOVE (Duschen/Bewegen) Ⓓ.
 - Die Funktion CLEANING (Reinigen) bzw. BIDET (Duschen) wird ausgeführt.

4. Drücken Sie während dem Spülen erneut auf die Taste CLEANSING/MOVE (Reinigen/Bewegen) oder BIDET/MOVE (Duschen/Bewegen).
 - Die Reinigungsdüse bewegt sich vor und zurück. Durch erneutes Drücken der Taste wird die Bewegung der Düse gestoppt.
5. Drücken Sie auf der Fernbedienung auf die Taste STOP (Stopp) ⓑ.
 - Der Reinigungs- bzw. Duschvorgang wird gestoppt.
6. Drücken Sie auf der Fernbedienung auf die Taste DRY (Trocknen) ⓔ.
 - Der Warmlufttrockner wird aktiviert. Durch Drücken der Taste STOP (Stopp) wird der Warmlufttrockner gestoppt.
7. Drücken Sie auf die Taste CLEANSING/STOP (Reinigen/Stop) Ⓚ und halten Sie sie mindestens 4 Sekunden lang gedrückt.
 - Das Gerät wird abgeschaltet. Alle Anzeigen auf dem Bedienfeld schalten sich aus.

 Die Funktion CLEANSING/MOVE (Reinigen/Bewegen) und BIDET/MOVE (Duschen/Bewegen) wird für 90 Sekunden betätigt. Die Sitzbadfunktion ist 3 Minuten in Betrieb. Die Funktion DRY (Trocknen) dauert 3 Minuten. Die Funktionen enden mit einem hörbaren Signalton. Vor und nach jedem Reinigungs- oder Duschvorgang wird die Selbstreinigungsfunktion der Düse ausgeführt und der Düsenkopf gereinigt.

Automatische Reinigung ausführen

Die automatische Reinigungsfunktion ist eine Standardfunktion, bei der automatisch ein vollständiger Reinigungszyklus ausgeführt wird.

1. Drücken Sie auf der Fernbedienung auf die Taste AUTO (Automatisch) ⓕ.
 - Es werden folgende Einstellungen automatisch vorgenommen: Wasserdruck – Stufe 3, Temperatur des Warmlufttrockners – Stufe 2, zuletzt verwendete Düsenposition.
 - Die Einstellung der Wasser- und Sitztemperatur wird automatisch auf „Medium“ (Mittel) zurückgesetzt, wenn die Temperatur zuvor auf „High“ (Hoch) eingestellt war.
 - Nach Abschluss der automatischen Reinigungsfunktion ertönt ein Summeer.
2. Drücken Sie auf der Fernbedienung auf die Taste STOP (Stopp) ⓑ.
 - Der automatische Reinigungsvorgang wird unterbrochen.
3. Drücken Sie erneut auf die Taste AUTO (Automatisch) ⓕ.
 - Der zuvor unterbrochene automatische Reinigungsvorgang wird fortgesetzt.

 Automatische Reinigungsfunktion: Reinigungs- und Warmlufttrocknervorgang werden für jeweils 1 Minute ausgeführt.

Einstellen des Wasserdrucks

Der Wasserdruck kann in drei Stufen eingestellt werden (Anzeige durch die erste, mittlere und letzte Leuchtdiode):



1. Drücken Sie auf der Fernbedienung auf die Taste CLEANSING/MOVE (Reinigen/Bewegen) ⓐ.
2. Drücken Sie auf der Fernbedienung auf die Taste HIGH (Hoch) oder LOW (Niedrig) ⓓ.
 - Der Wasserdruck der Reinigungsdüse wird um eine Stufe erhöht bzw. reduziert und in der LED-Anzeige ⓐ angezeigt.

 Der zuletzt eingestellte Wasserdruck wird automatisch im Gerät gespeichert.

Einstellen der Düsenposition

1. Drücken Sie während des Reinigungsvorgangs auf der Fernbedienung auf die Taste FRONT (Vor) oder BACK (Zurück) ⓑ.
 - Die Reinigungs- bzw. Duschkübe bewegt sich vor bzw. zurück.

 Wenn der Reinigungsvorgang abgeschlossen ist und der Benutzer vom Sitz aufsteht, kehrt die Düse in die zuletzt eingestellte Position zurück.

Einstellen der Wassertemperatur

Die Wassertemperatur kann in vier Stufen eingestellt werden:



1. Drücken Sie auf der Fernbedienung so oft auf die Taste WATER (Wasser) ⓗ, bis die gewünschte Temperatur erreicht ist.
 - Die Wassertemperatur wird in der LED-Anzeige oben angezeigt.

 Die zuletzt eingestellte Wassertemperatur wird automatisch im Gerät gespeichert.

Einstellen der Sitztemperatur

Die Sitztemperatur kann in vier Stufen eingestellt werden:

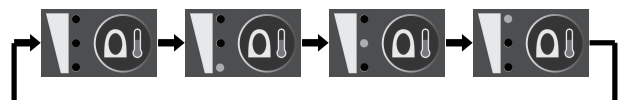

1. Drücken Sie auf der Fernbedienung so oft auf die Taste SEAT (Sitz) Ⓢ, bis die gewünschte Temperatur erreicht ist.
 - Die Sitztemperatur wird in der LED-Anzeige oben angezeigt.



 Die zuletzt eingestellte Sitztemperatur wird automatisch im Gerät gespeichert.

Der Sitz ist mit einem internen Überhitzungsschutz ausgestattet. Wenn die Sitztemperatur auf „High“ (Hoch) eingestellt ist und der Benutzer länger als 30 Minuten auf dem Sitz sitzt, sinkt die Temperatur automatisch ab. Sobald Sie den Sitz verlassen, kehrt die Temperatur zum eingestellten Wert zurück.

Einstellen der Warmlufttemperatur

Die Warmlufttemperatur kann in fünf Stufen eingestellt werden:



1. Drücken Sie auf der Fernbedienung auf die Taste DRY (Trocknen) .
2. Drücken Sie auf der Fernbedienung auf die Taste HIGH (Hoch) oder LOW (Niedrig) .
 - Die Temperatur des Warmlufttrockners wird um eine Stufe erhöht bzw. reduziert und in der LED-Anzeige  angezeigt.

 Die zuletzt eingestellte Temperatur des Warmlufttrockners wird automatisch im Gerät gespeichert.



Ein-/Ausschalten der Nachtlicht-LED

1. Drücken Sie auf dem Bedienfeld der Einheit auf die Taste LIGHT (Licht) .
 - Das Nachtlicht wird bei Dunkelheit aktiviert.

 Bei aktivierter Nachtlichtfunktion wird Licht in der Toilette automatisch vom Gerät erkannt und das Nachtlicht ausgeschaltet. Der Benutzer kann den WC-Aufsatz mit Duschfunktion bequem ohne Toilettenlicht verwenden. Der Stromverbrauch des Nachtlichts ist sehr gering.

2. Drücken Sie erneut auf die Taste LIGHT (Licht), um das Nachtlicht auszuschalten.

Automatischer Energiesparmodus



1. Drücken Sie wiederholt auf die Taste POWER SAVING (Energiesparen) , bis die LED-Anzeige AUTO (Automatisch)  leuchtet.
 - Die Sitztemperatur wird automatisch auf 30 °C eingestellt.

 Der automatische Energiesparmodus wird vorübergehend ausgesetzt, solange der Benutzer auf dem Sitz sitzt. Der automatische Energiesparmodus wird fortgesetzt, sobald der Benutzer vom Sitz aufsteht.

2. Drücken Sie zweimal auf die Taste POWER SAVING (Energiesparen).
 - Der Energiesparmodus wird deaktiviert und die LED-Anzeige AUTO (Automatisch) erlischt.

Erweiterter Energiesparmodus

Der WC-Aufsatz mit Duschfunktion erkennt die Helligkeit in der Toilette und verwendet maximale Energiespareinstellungen.

1. Drücken Sie wiederholt auf die Taste POWER SAVING (Energiesparen) , bis die LED-Anzeige SUPER (Super)  leuchtet.
 - Es wird die normale Wasser- und Sitztemperatur verwendet (keine Erwärmung).

 Der erweiterte Energiesparmodus wird vorübergehend ausgesetzt, wenn sich das Toilettenlicht einschaltet. Der erweiterte Energiesparmodus wechselt auch dann in den normalen Modus, wenn der Benutzer den Sitz bei Dunkelheit verwendet.

2. Drücken Sie einmal auf die Taste POWER SAVING (Energiesparen).
 - Der Energiesparmodus wird deaktiviert und die LED-Anzeige SUPER (Super) erlischt.

Ausführen der Sitzbadfunktion

1. Drücken Sie auf der Fernbedienung auf die Taste HIP BATH (Sitzbad) .

 Die Sitzbadfunktion wird 3 Minuten lang ausgeführt (die Düse bewegt sich leicht vor und zurück). Voreingestellt sind die niedrigste Stufe des Wasserdrucks und die höchste Stufe der Wassertemperatur.

2. Drücken Sie erneut die Taste HIP BATH (Sitzbad), um die sich vor- und zurückbewegende Düse anzuhalten.
3. Durch Drücken der Taste STOP (Stopp) wird die Sitzbadfunktion beendet.

6 Instandhaltung

6.1 Instandhaltung und Wartung

Für dieses Produkt ist keine Instandhaltung erforderlich, sofern die aufgeführten Reinigungs- und Sicherheitshinweise beachtet werden.



WARNUNG!

- Überprüfen Sie das Produkt regelmäßig auf Schäden, und vergewissern Sie sich, dass es ordnungsgemäß zusammengesetzt ist.
- Wenn Sie eine Beschädigung feststellen und/oder Reparaturbedarf besteht, wenden Sie sich umgehend an Ihren Anbieter.
- Das Produkt muss vor jedem Wiedereinsatz, spätestens jedoch nach 24 Monaten von einem qualifizierten Techniker geprüft werden.

6.2 Reinigung und Desinfektion

Allgemeine Sicherheitsinformationen



VORSICHT!

Kontaminationsgefahr

- Vorkehrungen für sich selbst treffen und geeignete Schutzausrüstung verwenden.



HINWEIS!

- Falsche Reinigungsmethoden oder -flüssigkeiten können zu einer Beschädigung des Produkts führen.
- Alle verwendeten Reinigungs- und Desinfektionsmittel müssen wirksam und miteinander verträglich sein und das Material schützen, das mit ihnen gereinigt wird.
 - Keinesfalls korrodierende Flüssigkeiten (Laugen, Säuren usw.) oder scheuernde Reinigungsmittel verwenden. Wenn in der Reinigungsanleitung nichts anderes angegeben ist, empfehlen wir ein handelsübliches Haushaltsreinigungsmittel (z. B. Geschirrspülmittel).
 - Niemals Lösungsmittel (Nitroverdünnung, Aceton usw.) verwenden, die die Struktur des Kunststoffs verändern oder die angebrachten Etiketten angreifen.
 - Immer sicherstellen, dass das Produkt absolut trocken ist, bevor es wieder in Gebrauch genommen wird.



Zur Reinigung und Desinfektion in Langzeitpflegeumgebungen oder klinischen Umgebungen die internen Verfahren beachten.

Reinigungsintervalle



HINWEIS!

Regelmäßige Reinigung und Desinfektion sorgen für einen reibungslosen Betrieb, verlängern die Nutzungsdauer und verhindern Verunreinigungen. Reinigen und desinfizieren Sie das Produkt:

- regelmäßig, sofern es verwendet wird
- vor und nach jeder Wartung
- nach Kontakt mit Körperflüssigkeiten
- vor Benutzung durch einen neuen Patienten

Reinigungsanweisungen



GEFAHR!

Stromschlaggefahr

- Befolgen Sie die Sicherheitsinformationen zur elektrischen Sicherheit, siehe dazu 2.1 *Allgemeine Sicherheitsinformationen, Seite 12*.
- Keinen Hochdruck- oder Dampfreiniger/Autoklav verwenden.
- Die Steckdose nicht mit nassen Händen berühren.
- Sicherstellen, dass kein Wasser auf den Netzstecker oder die Steckdose gelangt.

Reinigen des WC-Aufsatzes mit Duschfunktion

1. Ziehen Sie den Netzstecker aus der Steckdose, bevor Sie die Einheit reinigen.
2. Reinigen Sie die Einheit mit einem feuchten, weichen Tuch (gut auswringen). Um hartnäckige Flecken zu entfernen, verwenden Sie ein mit einem milden Reinigungsmittel angefeuchtetes Tuch.
3. Trocknen Sie das Gerät mit einem trockenen Tuch.

Reinigen des Siebs

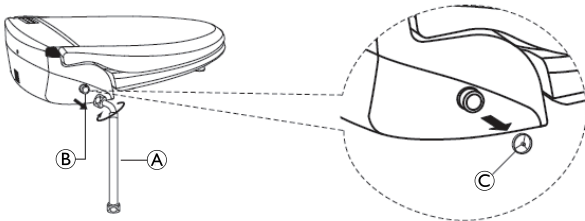

1. Schließen Sie die Wasserzufuhr, indem Sie das Absperrventil im Uhrzeigersinn drehen.
2. Trennen Sie den flexiblen PVC-Schlauch **A** vom Einlassadapter **B**.
3. Entnehmen Sie das Sieb **C** mithilfe eines spitzen Objekts aus dem Einlassadapter.
4. Reinigen Sie das Sieb gründlich mithilfe einer weichen Bürste.
5. Setzen Sie das Sieb wieder in den Einlassadapter ein.
6. Verbinden Sie den flexiblen PVC-Schlauch mit dem Einlassadapter.
7. Öffnen Sie das Absperrventil vollständig, indem Sie es entgegen dem Uhrzeigersinn drehen.

Reinigen der Düsen

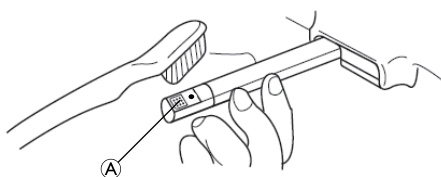

1. Drücken Sie am Bedienfeld gleichzeitig die Tasten CLEANSING/STOP (Reinigen/Stop) und POWER SAVING (Energiesparen).
 - Düse **A** wird herausgefahren und angehalten.
2. Reinigen Sie die Düse von Hand mithilfe einer weichen Bürste.
3. Drücken Sie auf die Taste CLEANSING/STOP (Reinigen/Stop).
 - Die Düse kehrt in die Ausgangsposition zurück, und die Selbstreinigungsfunktion wird automatisch aktiviert.

Desinfektionsanweisungen

Methode: Befolgen Sie die Anwendungshinweise des verwendeten Desinfektionsmittels und desinfizieren Sie alle zugänglichen Flächen.

Desinfektionsmittel: Haushaltsübliches Desinfektionsmittel

Trocknen: Das Produkt an der Luft trocknen lassen.

6.3 Wechseln der Batterien der Fernbedienung

Die Lebensdauer der Batterien hängt von der Häufigkeit der Verwendung ab.



VORSICHT!

Gefahr von Beschädigungen der Fernbedienung

- Nur Batterien vom Typ AA (LR6) 1,5 V verwenden.
- Batterien entsprechend der „+/-“-Angabe in der Fernbedienung einsetzen.
- Keine alten und neuen Batterien gleichzeitig verwenden.

1. Alte Batterien durch neue ersetzen, wenn die LED für BATTERY SIGN (Batteriesymbol) auf der Fernbedienung blinkt, siehe *Montage der Fernbedienung, Seite 16*.

7 Nach dem Gebrauch

7.1 Transport und Lagerung



HINWEIS!

Gefahr einer Beschädigung des Produkts

- Das Produkt im Innenbereich lagern.
- Das Produkt in trockener Umgebung lagern und transportieren. Angaben zum zulässigen Temperatur- und Luftfeuchtigkeitsbereich sind Kapitel 9.3 *Umweltparameter, Seite 23* zu entnehmen.
- Das Produkt nicht in der Nähe von Wärmequellen lagern.
- Schützen Sie das Produkt vor direkter Sonneneinstrahlung.



HINWEIS!

- Wird das Produkt für längere Zeit nicht verwendet, den Wassertank vollständig entleeren (siehe Kapitel 4.4 *Demontage, Seite 17*).

7.2 Wiederaufbereitung

Dieses Produkt ist für die wiederholte Verwendung geeignet. Um das Produkt für einen neuen Benutzer wiederaufzubereiten, sind die folgenden Maßnahmen zu ergreifen:

- Prüfung
- Reinigung und Desinfektion

Detaillierte Informationen siehe 6 *Instandhaltung, Seite 20*.

Stellen Sie sicher, dass die Gebrauchsanweisung zusammen mit dem Produkt übergeben wird.

Das Produkt darf nicht wiederholt verwendet werden, wenn es beschädigt ist oder Funktionsstörungen vorliegen.

7.3 Entsorgung



WARNUNG!

Umweltgefährdung

Das Produkt enthält Batterien.
 Das Produkt enthält Substanzen, die die Umwelt schädigen können, wenn sie nicht in Übereinstimmung mit der nationalen Gesetzgebung entsorgt werden.

- Entsorgen Sie die Batterien NICHT über den normalen Haushaltsmüll.
- Batterien NICHT ins Feuer werfen.
- Batterien MÜSSEN zu einer entsprechenden Annahmestelle gebracht werden. Sie sind von Gesetzes wegen zur Rückgabe verpflichtet. Die Rückgabe von Batterien ist kostenlos.
- Informationen zum Batterie-Typ finden Sie auf dem Batterie-Etikett oder im Kapitel 9 *Technische Daten, Seite 23.*

Handeln Sie umweltbewusst, und lassen Sie dieses Produkt nach dem Ende seiner Lebensdauer über eine lokale Müllverwertungsanlage recyceln.

Demontieren Sie das Produkt und seine Bauteile, damit die verschiedenen Materialien einzeln getrennt und recycelt werden können.

Die Entsorgung und das Recycling von gebrauchten Produkten und Verpackungen müssen in Übereinstimmung mit den einschlägigen Gesetzen und Vorschriften des jeweiligen Landes zur Abfallentsorgung erfolgen. Wenden Sie sich an Ihr Abfallentsorgungsunternehmen, wenn Sie weitere Informationen wünschen.

8 Problembehandlung

8.1 Erkennen und Beheben von Mängeln

Mangel	Mögliche Ursache(n)	Lösung
Einheit funktioniert überhaupt nicht	Der Strom ist ausgeschaltet. Der Netzstecker ist nicht eingesteckt. Es liegt ein Stromausfall vor.	Drücken Sie eine beliebige Taste auf der Fernbedienung, jedoch nicht HIGH (Hoch), LOW (Niedrig), FRONT (Vor) und BACK (Zurück).
Tasten CLEANSING (Reinigen), BIDET (Duschen), DRY (Trocknen), AUTO (Automatisch) funktionieren nicht	Der Sitz ist abgedeckt.	Vergewissern Sie sich, dass die Sitzfläche frei von Gegenständen ist. (Das Gerät wird nur aktiviert, wenn der Sitzsensor mit der Haut der Benutzers in Kontakt kommt.)
Fernbedienung funktioniert überhaupt nicht	Die Batterien der Fernbedienung sind leer.	Ersetzen Sie die alten durch neue Batterien, → 4.1 Installation/Montage, Seite 15.
Fehlfunktion der Fernbedienung	Die Batterien sind leer oder zu schwach. Die Fernbedienung befindet sich außerhalb der Reichweite des Geräts.	Ersetzen Sie die alten durch neue Batterien, → 4.1 Installation/Montage, Seite 15.
Kein Wasserstrahl	Das Absperrventil ist geschlossen.	Öffnen Sie das Absperrventil.
	Die Wasserversorgung ist unterbrochen.	Stellen Sie die Wasserversorgung wieder her.
Wasserdruck zu niedrig	Der Wasserdruck ist auf LOW (Niedrig) eingestellt.	Erhöhen Sie den Wasserdruck, → 5.4 Verwendung des WC-Aufsatzes mit Duschfunktion, Seite 18.
	Das Sieb ist verstopft.	Reinigen Sie das Sieb, → Reinigungsanweisungen, Seite 21.
	Der Düsenkopf ist verschmutzt.	Reinigen Sie die Düse, → Reinigungsanweisungen, Seite 21.
Wassertemperatur zu niedrig	Die Wassertemperatursteuerung ist ausgeschaltet oder auf LOW (Niedrig) eingestellt.	Schalten Sie die Wassertemperatursteuerung ein oder wählen Sie eine höhere Wassertemperatur, → 5.4 Verwendung des WC-Aufsatzes mit Duschfunktion, Seite 18.

Mangel	Mögliche Ursache(n)	Lösung
Sitz wird nicht angewärmt	Die Temperatursteuerung für die Sitzanwärmung ist ausgeschaltet oder auf LOW (Niedrig) eingestellt.	Schalten Sie die Temperatursteuerung für die Sitzanwärmung ein oder erhöhen Sie die Temperatur, → 5.4 Verwendung des WC-Aufsatzes mit Duschfunktion, Seite 18.
Luft aus Warmlufttrockner zu kalt	Die Temperatursteuerung für den Warmlufttrockner ist ausgeschaltet oder auf LOW (Niedrig) eingestellt.	Schalten Sie die Temperatursteuerung für den Warmlufttrockner ein oder erhöhen Sie die Temperatur, → 5.4 Verwendung des WC-Aufsatzes mit Duschfunktion, Seite 18.

9 Technische Daten

9.1 Allgemeine Daten

Stromversorgung	220–240 V AC, 50/60 Hz
Max. Stromverbrauch	1725–2053 W
Aussetzbetrieb (periodischer Betrieb)	85 % 30 Min. AN/ 5 Min. AUS
Schutzart (Produkt insgesamt)	IPX4 ¹⁾
Länge des Netzkabels	1,4 m
Batterien für Fernbedienung	2 x AA (LR6)/1,5 V
Art des Wasserleitungsanschlusses	Direkte Verbindung zum Wasseranschluss
∅ Anschluss an WC-Aufsatz mit Waschfunktion	1/2"
∅ T-Stück	1/2" - 3/8" - 1/2"
∅ Verbindungsschlauch	1/2" gekröpft bis 3/8"
Länge Verbindungsschlauch	500 mm
Wassereinflussdruck	79–735 kPa
Wassereinflusstemperatur	3–25 °C
Betriebstemperatur	3–40 °C
Produktbreite	389 mm
Produktlänge	515 mm
Produkttiefe	156 mm
Produktgewicht	3,9 kg

Reinigungsfunktionen	
Wasserdurchflussmenge CLEANSING (Reinigen)	0,7 l/min
Wasserdurchflussmenge BIDET (Duschen)	0,85 l/min
Wasserdruckeinstellung	3 Stufen
Temperatureinstellung	Normale Wasserzulaufstemperatur, 34 °C, 37 °C, 40 °C
Heizkapazität	1670–1987 W
Sicherheitsvorrichtungen	Thermosicherung, Thermostat

Sitzanwärmung	
Temperatureinstellung	Raumtemperatur, 35 °C, 38 °C, 40 °C
Heizkapazität	55–65 W
Sicherheitsvorrichtungen	Thermosicherung

Trockenfunktionen	
Temperatureinstellung	Raumtemperatur bis 50 °C (5 Stufen)
Heizkapazität	195–232 W
Sicherheitsvorrichtungen	Thermosicherung, Bimetall

¹⁾ Das Gehäuse ist gegen das Eindringen von Spritzwasser aus beliebigen Richtungen geschützt (nur Sitzanwärmung).

9.2 Materialien

Sitz/Deckel	PP
-------------	----

Alle Komponenten des Produkts sind korrosionsbeständig und enthalten kein Naturkautschuklatex.

9.3 Umweltparameter

Betriebsbedingungen	
Umgebungstemperatur	3–40 °C
Relative Luftfeuchtigkeit	15 %–93 % nicht kondensierend
Luftdruck	795–1060 hPa
Transport- und Lagerungsbedingungen	
Umgebungstemperatur	0–40 °C
Relative Luftfeuchtigkeit	30 %–75 % nicht kondensierend
Luftdruck	795–1060 hPa

1 Généralités

1.1 Introduction

Le présent manuel d'utilisation contient des informations importantes sur la manipulation du produit. Pour garantir une utilisation en toute sécurité du produit, lisez attentivement le manuel d'utilisation et respectez les instructions de sécurité.

Invacare se réserve le droit de modifier les caractéristiques des produits sans préavis.

Avant de lire ce document, assurez-vous de disposer de la version la plus récente. Cette version est disponible au format PDF sur le site Internet d'Invacare.

Si la taille des caractères de la version imprimée du document vous semble trop difficile à lire, vous pouvez télécharger la version PDF sur le site Internet. Vous pourrez alors ajuster la taille des caractères à l'écran pour améliorer votre confort visuel.

En cas d'incident grave avec le produit, vous devez en informer le fabricant et l'autorité compétente de votre pays.

1.2 Symboles figurant dans ce manuel

Les symboles et mots d'avertissement utilisés dans le présent manuel s'appliquent aux risques ou aux pratiques dangereuses qui pourraient provoquer des blessures ou des dommages matériels. Reportez-vous aux informations ci-dessous pour la définition des symboles d'avertissement.



DANGER

Indique une situation dangereuse qui, si elle n'est pas évitée, est susceptible de provoquer des blessures graves, voire mortelles.



AVERTISSEMENT

Indique une situation dangereuse qui, si elle n'est pas évitée, est susceptible de provoquer des blessures graves, voire mortelles.



ATTENTION

Indique une situation dangereuse qui, si elle n'est pas évitée, est susceptible de provoquer des blessures mineures ou légères.



AVIS

Indique une situation dangereuse qui, si elle n'est pas évitée, est susceptible de provoquer des dommages matériels.



Donne des conseils, recommandations et informations utiles pour une utilisation efficace et sans souci.

Autres symboles



Triman

Indique les règles de recyclage et de tri (applicable uniquement à la France).

1.3 Informations de garantie

Nous fournissons une garantie fabricant pour le produit, conformément à nos conditions générales de vente en vigueur dans les différents pays.

Les réclamations au titre de la garantie ne peuvent être adressées qu'au fournisseur auprès duquel le produit a été obtenu.

1.4 Conformité

La qualité est un élément fondamental du fonctionnement de notre entreprise, qui travaille conformément à la norme ISO 13485.

Ce produit porte le label CE et est conforme à la Réglementation sur les dispositifs médicaux de classe I 2017/745.

Nous nous efforçons en permanence de réduire au minimum notre impact sur l'environnement, à l'échelle locale et mondiale.

Nous n'utilisons que des matériaux et composants conformes au règlement REACH.

Nous respectons la législation en vigueur en matière d'environnement, notamment, les directives DEEE et RoHS.

Normes spécifiques au produit

Le produit est conforme aux exigences de la norme EN 1717 (Protection contre la pollution de l'eau potable dans les réseaux intérieurs et exigences générales des dispositifs de protection contre la pollution par retour).

Pour des informations complémentaires sur les normes et réglementations locales, contactez votre distributeur Invacare local.

1.5 Durée de vie

La durée de vie attendue de ce produit est de cinq ans lorsqu'il est utilisé quotidiennement et dans le respect des consignes de sécurité, des intervalles de maintenance et avec une utilisation correcte, comme indiqué dans le présent manuel. La durée de vie effective peut varier en fonction de la fréquence et de l'intensité de l'utilisation.

1.6 Limitation de responsabilité

Invacare décline toute responsabilité en cas de dommage lié à :

- un non respect du manuel d'utilisation,
- une utilisation incorrecte,
- l'usure normale,
- un assemblage ou montage incorrect par l'acheteur ou des tiers,
- des modifications techniques,
- des modifications non autorisées et/ou l'utilisation de pièces de rechange inadaptées.

2 Sécurité

2.1 Informations de sécurité générales



AVERTISSEMENT !

Risque de dommage matériel ou de blessure grave

Une utilisation inadéquate de ce produit est susceptible d'entraîner des blessures ou des dommages matériels.

- Si vous ne comprenez pas les avertissements, mises en garde ou instructions, contactez un professionnel de santé ou un fournisseur avant d'essayer d'utiliser cet équipement.
- N'utilisez pas ce produit ni aucun équipement disponible en option sans avoir lu et compris intégralement ces instructions et toute autre documentation supplémentaire.

**AVERTISSEMENT !****Risque de blessure**

- N'obstruez pas les ouvertures d'aération du produit et gardez les événements libres de peluches, cheveux, etc.
- Ne couvrez pas la sortie d'air chaud et n'y insérez jamais les mains ou d'autres objets.
- N'utilisez pas le produit si vous êtes endormi(e) ou éprouvez de la somnolence.
- N'utilisez pas l'appareil dans des endroits où des aérosols (pulvérisateurs) sont utilisés ou des endroits où de l'oxygène est administré.
- Tenez l'appareil à l'écart des incendies ou des substances inflammables.
- Ne jetez pas de cigarette allumée ni de matériau de combustion dans les toilettes.
- Veillez à ne pas laisser des enfants jouer avec le produit.
- Ne connectez pas le produit à un approvisionnement en eau industriel.
- Ne vous mettez pas debout et ne posez pas d'objets sur le produit.

**DANGER !****Risque de décharge électrique**

- Ne placez pas ni ne stockez pas le produit à un endroit où il peut tomber ou être tiré dans une baignoire ou un lavabo et ne placez pas ni ne laissez pas tomber le produit dans l'eau ou tout autre liquide.
- N'essayez pas de ramasser un appareil qui est tombé dans l'eau. Débranchez-le immédiatement.
- Ne touchez pas la prise d'alimentation électrique avec les mains mouillées.
- Veillez à ne jamais laisser tomber ni introduire un objet dans les ouvertures ou la tubulure.
- Gardez le cordon d'alimentation électrique loin des surfaces chauffées.
- Branchez l'appareil à une prise correctement mise à la terre et correspondant uniquement à la tension nominale de l'appareil.
- Avant de retirer le produit de la cuvette des toilettes, débranchez d'abord la prise d'alimentation électrique.

**ATTENTION !****Risque de blessure**

- Des pièces non adaptées ou qui ne sont pas d'origine peuvent affecter le fonctionnement et la sécurité du produit.
- Utilisez uniquement les pièces d'origine du produit utilisé.
 - En raison de différences régionales, vous devez vous reporter au site Internet ou au catalogue Invacare de votre pays pour connaître les options disponibles ou contacter votre distributeur Invacare.

2.3 Informations de sécurité relatives à la compatibilité électromagnétique

Ce produit a passé avec succès tous les tests de compatibilité électromagnétique conformes aux normes internationales. Toutefois, les champs électromagnétiques tels que ceux générés par des radios et des télévisions, du matériel radio et des téléphones mobiles, peuvent perturber le fonctionnement des produits comportant des commandes électriques. Le système électronique utilisé dans le présent produit peut également provoquer de faibles interférences électromagnétiques, mais celles-ci sont inférieures aux limites légales. Vous devez par conséquent respecter les avertissements suivants :

**AVIS !****Risque d'endommagement du produit**

- N'appuyez pas sur le couvercle.
- Ne vous appuyez pas sur le couvercle.
- Ne vous asseyez pas sur le couvercle.
- Débranchez la prise électrique et videz le réservoir d'eau si l'appareil ne doit pas être utilisé pendant longtemps.
- Ne tordez pas et ne tirez pas les tuyaux de raccordement.

**ATTENTION !****Interférence électromagnétique**

- Les appareils de communication sans fil tels que les routeurs WLAN, les téléphones portables, les téléphones sans fil et leurs stations de recharge ou les talkies-walkies peuvent interférer avec le fonctionnement de cet appareil.
- Assurez-vous que ces appareils se trouvent à une distance supérieure à 2 m du produit.
 - Si d'autres produits médicaux fonctionnant à l'électricité provoquent des interférences ou sont eux-mêmes perturbés, éteignez votre produit Invacare et contactez votre fournisseur.

2.2 Informations de sécurité relatives au circuit électrique**DANGER !****Risque de décharge électrique**

- N'ouvrez pas et ne réparez pas le produit. En cas de dommages, contactez votre fournisseur.
- Un cordon d'alimentation endommagé doit être remplacé par le fabricant ou votre fournisseur.
- N'utilisez pas ce produit si le cordon d'alimentation ou la prise électrique est endommagé(e) ou détaché(e), s'il ne fonctionne pas correctement, s'il est tombé ou endommagé ou s'il a été immergé dans l'eau.
- Ne pas procéder à aucune modification non autorisée et ne pas transformer le produit.
- N'utilisez pas le produit pendant le bain et ne versez pas ni ne vaporisez pas de l'eau sur l'appareil.
- Débranchez toujours l'appareil pendant le nettoyage.



Les directives et déclarations du fabricant relatives aux émissions et à l'immunité électromagnétiques sont disponibles sur demande auprès d'Invacare dans votre pays.

2.4 Étiquettes et symboles figurant sur le produit

L'autocollant d'identification est apposé à l'arrière du produit et contient les informations suivantes :

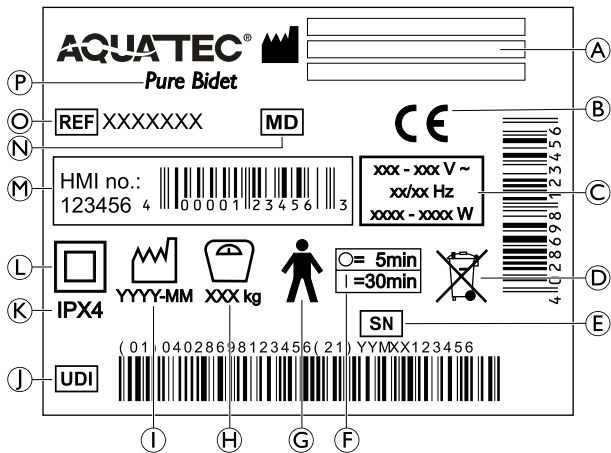

Ⓐ	Fabricant	Ⓜ	Date de fabrication
Ⓑ	Conformité européenne	Ⓜ	Identificateur unique de dispositif
Ⓒ	Tension/puissance nominale	Ⓚ	Indice de protection
Ⓓ	Conforme DEEE	Ⓛ	Équipement de classe II
Ⓔ	Numéro de série	Ⓜ	Numéro HMI
Ⓝ	Intervalle entre utilisations : utilisation continue de 30 minutes maximum suivie par une interruption de 5 minutes.	Ⓝ	Dispositif médical
Ⓓ	Pièce appliquée de type B	Ⓞ	Numéro de référence
Ⓜ	Poids maximal de l'utilisateur	Ⓟ	Désignation du produit

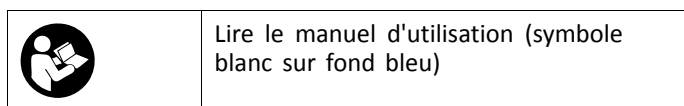

3 Présentation du produit

3.1 Utilisation prévue

L'Aquatec Pure Bidet est un bidet électrique destiné à être utilisé comme aide aux soins d'hygiène personnelle et pour aller aux toilettes. Il se compose d'un jet d'eau, d'un jet d'air, d'une assise percée chauffante, d'un frein de ralentissement du couvercle et d'une télécommande.

Utilisateurs prévus

Les utilisateurs sont des personnes dont les mouvements sont restreints ou limités. Les utilisateurs doivent être en mesure de garder son équilibre ou s'assurer qu'un soutien supplémentaire est disponible, c'est-à-dire une barre d'appui murale.

Le produit peut être employé sans aide uniquement par des personnes capables physiquement et mentalement de l'utiliser en toute sécurité.

Indications

- Fonctions limitées des bras et des mains ou

- absence de bras et de mains ou
- exigences spéciales d'hygiène (p. ex. : à l'eau).

Il n'existe aucune contre-indication connue, lorsque le produit est utilisé comme prévu. Pour connaître le poids maximal autorisé de l'utilisateur, reportez-vous aux 9 Caractéristiques Techniques, page 34.

3.2 Pièces principales du produit

Les composants suivants sont fournis à la livraison :

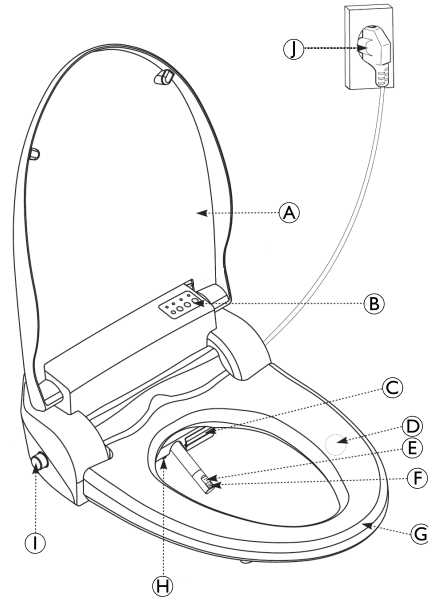

Ⓐ	Couvercle	Ⓝ	Buse du bidet
Ⓑ	Panneau de commande	Ⓓ	Siège de toilettes chauffé
Ⓒ	Sortie d'air chaud du séchoir	Ⓜ	LED de veilleuse
Ⓓ	Capteur du siège de toilettes	Ⓛ	Adaptateur d'entrée
Ⓔ	Buse de nettoyage	Ⓜ	Prise d'alimentation électrique

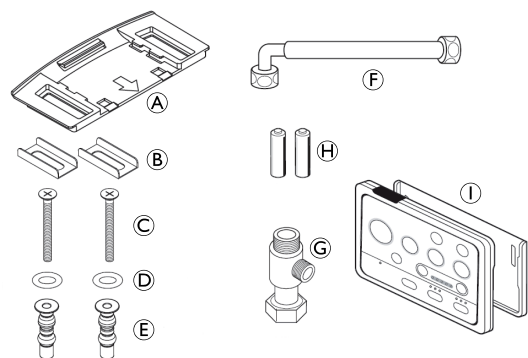

Ⓐ	Plaque d'accrochage	Ⓝ	Tuyau en PVC souple (pour l'unité principale)
Ⓑ	Supports (2)	Ⓓ	Raccord en T
Ⓒ	Boulons de fixation (2)	Ⓜ	Batteries pour la télécommande
Ⓓ	Rondelles (2)	Ⓛ	Télécommande et support
Ⓔ	Inserts filetés (2)		

4 Réglages (Mise en service)

4.1 Installation/Montage

L'Aquatec Pure Bidet convient aux toilettes standard. Il est adapté à tous les types de branchement d'arrivée d'eau avec réservoir de chasse (haut, bas, latéral).

Dans certaines régions, l'eau du robinet contient des niveaux particulièrement élevés de calcaire. L'accumulation de calcaire peut nuire au fonctionnement du produit et favoriser la propagation de germes. Les systèmes d'adoucissement de l'eau du robinet ou l'installation d'un filtre anti-calcaire empêchent les dépôts de calcaire et peuvent avoir un effet positif sur la durée de vie du produit.



AVERTISSEMENT !

Risque de brûlure par l'eau chaude

– Raccordez le bidet à une arrivée d'eau froide uniquement.



AVERTISSEMENT !

Risque de décharge électrique

– Ne branchez pas l'alimentation électrique avant d'avoir terminé l'installation.

Préparation des toilettes

1.

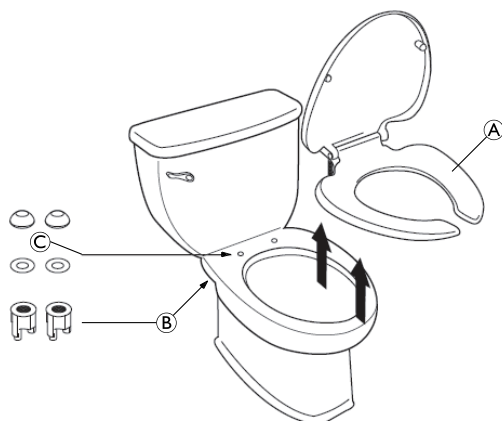

Retirez l'assise percée existante **A** et tous ses éléments de fixation **B** et **C** de la cuvette des toilettes.

2.

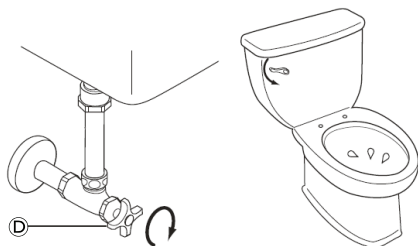

Fermez le robinet d'arrêt **D** dans le sens des aiguilles d'une montre et videz complètement le réservoir d'eau des toilettes en tirant la chasse.

3.

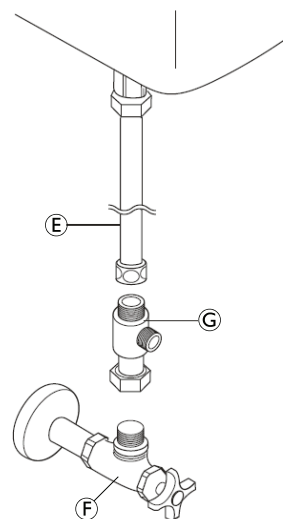

Débranchez le tuyau d'arrivée de l'eau **E** du réservoir d'eau du robinet d'arrivée de l'eau **F**.



Si la pièce **E** est un tube rigide, ce dernier doit être remplacé par un tuyau flexible.

4. Installez le raccord en T **G** entre le robinet d'arrivée de l'eau et le tuyau d'arrivée de l'eau.



Si le raccord en T n'est pas compatible avec l'arrivée d'eau, des adaptateurs sont nécessaires.

Montage du bidet

1.

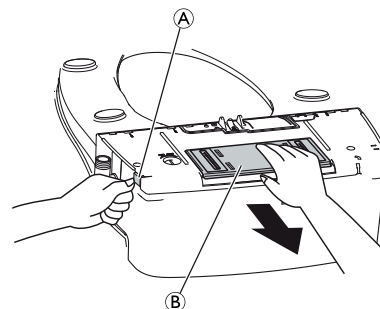

Appuyez sur le levier **A** pour détacher la plaque d'accrochage **B** du bidet.

2.

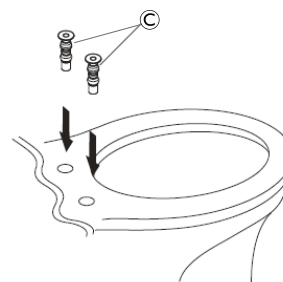

Insérez les inserts filetés **C** fournis dans les orifices de fixation sur la cuvette des toilettes.



Une paire d'inserts filetés standard de 14 mm de diamètre est incluse. Si le diamètre du trou de fixation de la cuvette des toilettes est inférieur à 14 mm, vous devez utiliser d'autres inserts filetés et rondelles appropriés.

3.

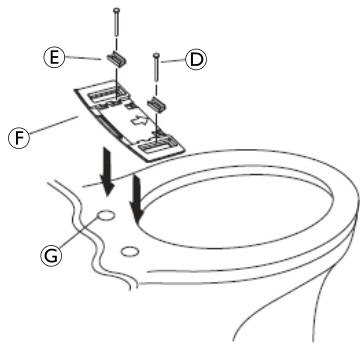

Placez les rondelles © sur chacun des inserts filetés.

4. Installez les supports E sur la plaque d'accrochage F.
5. Fixez la plaque d'accrochage avec les boulons de fixation D qui passent à travers les supports et se vissent aux deux inserts filetés.

6.

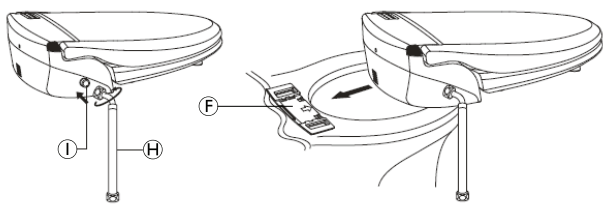

Vissez le tuyau en PVC souple H sur l'adaptateur d'entrée I du bidet dans le sens des aiguilles d'une montre.

7. Faites glisser le bidet vers la plaque d'accrochage F installée.



ATTENTION !

– Assurez-vous que les rainures sous le bidet s'engagent avec précision dans les encoches de la plaque d'accrochage.

8.

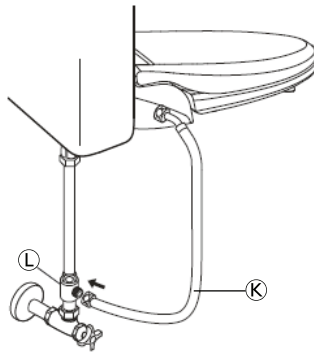

Vissez le tuyau en PVC souple K sur le raccord en T L dans le sens des aiguilles d'une montre.

Assemblage de la télécommande

1.

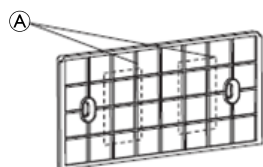

Fixez le support de la télécommande avec un ruban adhésif à double face A sur le mur dans un endroit approprié.

2.

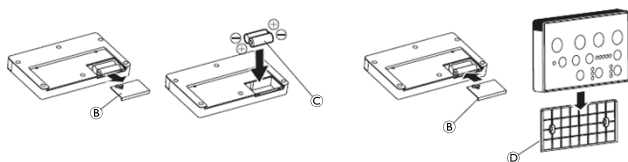

Retirez le capot des piles B de la télécommande.

3. Insérez les piles C. Vérifiez la polarité.

28

4. Refermez le capot des piles de la télécommande.
5. Placez la télécommande dans son porte-télécommande D.

4.2 Montage du réservoir intégré (en option)

Installation de l'écoulement de l'eau sur le robinet d'équerre

1. Connectez le robinet d'équerre et le bidet au tuyau en PVC souple.
2. Ouvrez le robinet d'eau.



AVIS !

– Vérifiez qu'il n'y ait pas de fuites au niveau des branchements, reconnectez si nécessaire.

Installation de l'écoulement de l'eau dans le boîtier encastré

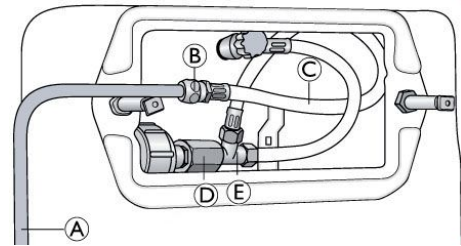

1. Retirer la plaque de poussée du boîtier encastré.
2. Retirez le couvercle arrière pour obtenir une vue directe sur la connexion.
3. Fermez le robinet d'eau.
4. Retirez le manchon de raccordement D et remplacez-le par la pièce en T E.
5. Connectez la pièce en T au tuyau en PVC souple C.
6. Connectez le tuyau en PVC souple avec le tube A à l'aide de l'écrou B.
7. Connectez le tube A au bidet.
8. Ouvrez le robinet d'eau.



AVIS !

– Vérifiez qu'il n'y ait pas de fuites au niveau des branchements, reconnectez si nécessaire.

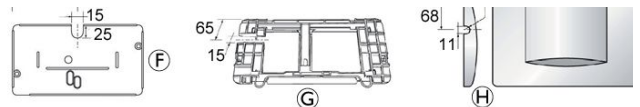

9. Découpez la plaque de couverture interne F, la plaque de montage G et la plaque encastrée H selon la figure ci-dessus en tenant compte des dimensions indiquées [mm].
10. Remettez en place la plaque de couverture interne et la plaque de montage à l'intérieur du boîtier encastré.
11. Refermez le boîtier encastré avec la plaque de poussée.



Les pièces suivantes sont nécessaires pour le montage de l'écoulement de l'eau dans le boîtier encastré :

- Tube A
- Écrou B

Disponible chez votre fournisseur spécialisé.

4.3 Essai de fonctionnement

Test de fuites

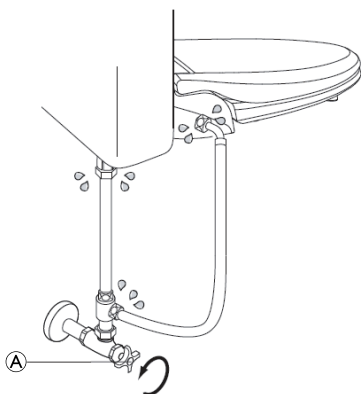

1. Ouvrez entièrement le robinet d'arrivée de l'eau (A) en tournant dans le sens inverse des aiguilles d'une montre.
2. Vérifiez qu'il n'y ait pas de fuites d'eau au niveau des branchements des tubes, resserrez-les si nécessaire.

Branchements du cordon d'alimentation électrique

1. Lisez et suivez les consignes de sécurité en matière de sécurité électrique, → 2.1 Informations de sécurité générales, page 24.
2. Branchez le cordon d'alimentation électrique à une source d'alimentation appropriée.
3. Si le voyant d'indication de mise sous tension ne l'allume pas après le branchement du cordon d'alimentation électrique, appuyez sur n'importe quelle touche sauf les touches « HI/ LO » (HAUT/BAS), « FR/BK » (AVANT/ARRIÈRE) de la télécommande, et l'appareil est alors sous tension.

Contrôle des fonctions clés

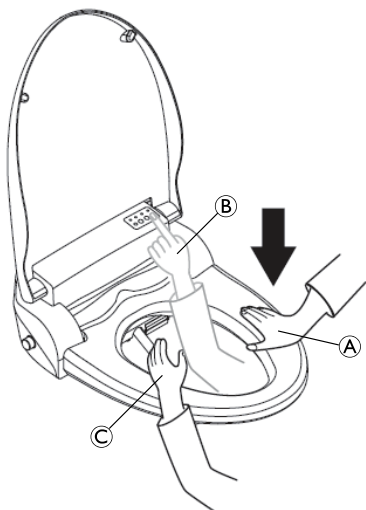

1. Placez une main sur le capteur du siège de toilettes (A).
2. Avec l'autre main appuyez sur la touche « CLEANSING/STOP » (NETTOYAGE/STOP) (B) du panneau de commande de l'appareil ou sur la touche « CLEANSING » (NETTOYAGE) ou « BIDET » de la télécommande.
 - L'eau gicle de la buse. Couvrez la buse avec votre main libre (C) pour empêcher d'éclabousser.

4.4 Démontage

Suivez les instructions ci-dessous s'il est nécessaire de démonter l'unité.

1. Débranchez le cordon d'alimentation électrique.
2. Fermez l'arrivée d'eau en tournant la valve d'arrivée de l'eau dans le sens des aiguilles d'une montre.

3. Videz complètement le réservoir d'eau des toilettes en tirant la chasse.
4. Déconnectez le tuyau en PVC souple du raccord en T.
- 5.

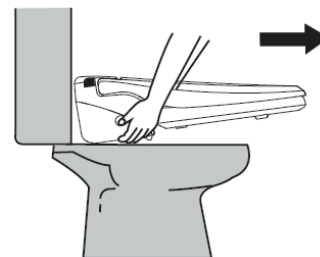

Relevez légèrement le dispositif et tirez-le vers l'avant pour le retirer du support.

6.

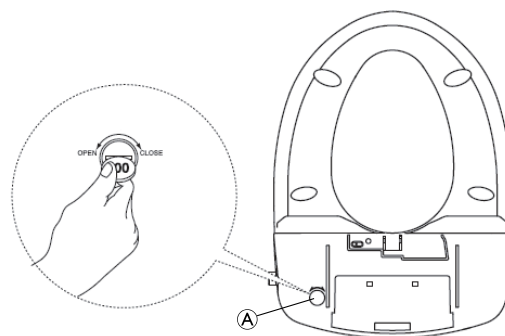

Dévissez le bouchon de vidange (A) sous l'unité et videz complètement l'eau du réservoir d'eau.

7. Déconnectez le tuyau en PVC souple et le raccord en T.
8. Raccordez le tuyau d'arrivée de l'eau du réservoir d'eau au robinet d'arrivée de l'eau.
9. Ouvrez le robinet d'arrivée de l'eau en tournant dans le sens inverse des aiguilles d'une montre.
10. Vérifiez qu'il n'y ait pas de fuites au niveau des branchements, resserrez-les si nécessaire.

5 Utilisation

5.1 Informations de sécurité



ATTENTION !

Risque de blessures ou de dommage matériel

- Avant chaque utilisation, assurez-vous que le produit n'est pas endommagé et qu'il est correctement monté.
- N'utilisez pas le produit s'il est défectueux.

5.2 Description fonctionnelle du mécanisme d'auto-nettoyage

Le mécanisme d'auto-nettoyage de la buse de douche et de nettoyage s'active automatiquement avant et après chaque fonction/utilisation.

La buse de douche et de nettoyage est automatiquement rétractée et rincée à l'eau claire pendant cinq secondes environ. Dans la mesure où la buse se trouve à l'intérieur de l'appareil pendant cette opération, aucune éclaboussure d'eau n'est possible lorsque couvercle est ouvert. Lorsqu'une touche de fonction est actionnée, la buse ressort et est prête à être utilisée.

Si l'appareil est resté en mode Veille ou a été remis sous tension, le mécanisme d'auto-nettoyage s'active une fois.

5.3 Utilisation de la télécommande et du panneau de commande

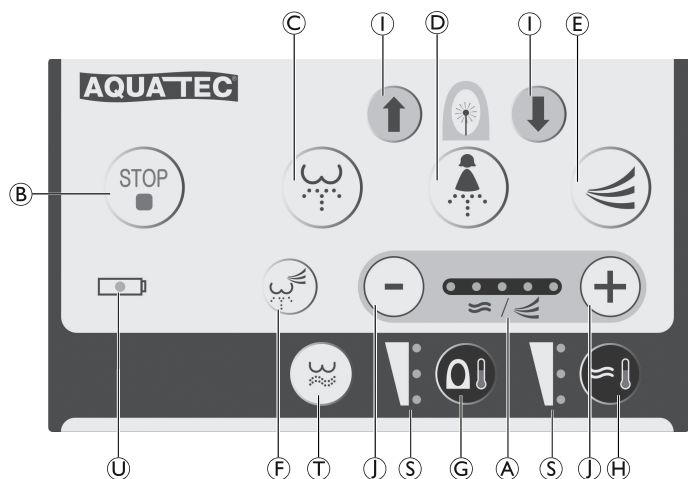

Aperçu des fonctions clés de la télécommande		
Pos.	Nom du bouton/voyant	Fonction
Ⓐ	WATER/DRY (EAU/SÉCHAGE)	Affichage de la pression actuelle de l'eau ou de la température de l'air chaud de séchage
Ⓑ	STOP (bouton rouge)	Bouton rouge : Arrête toutes les fonctions actives
Ⓒ	CLEANSING/MOVE (NETTOYAGE/DÉPLACEMENT)	Activation de la fonction de nettoyage
Ⓓ	BIDET/MOVE (BIDET/DÉPLACEMENT)	Activation de la fonction Bidet
Ⓔ	DRY (SÉCHAGE)	Activation de la fonction de séchage à l'air chaud
Ⓕ	AUTO	Activation de la fonction de nettoyage automatique
Ⓖ	SEAT (SIÈGE)	Réglage de la température du siège de toilettes
Ⓗ	WATER (EAU)	Réglage de la température de l'eau
Ⓘ	FRONT/BACK (AVANT/ARRIÈRE)	Changement de la position de la buse
Ⓛ	HIGH/LOW (HAUT/BAS)	Réglage de la température de l'air chaud de séchage Réglage de la pression de l'eau
Ⓣ	HIP BATH (BAIN DE SIÈGE)	Activation de la fonction HIP BATH (BAIN DE SIÈGE)
Ⓢ	HIGH/LOW (HAUT/BAS)	Affichage de la température actuelle de l'eau ou du siège de toilettes
Ⓤ	BATTERY SIGN (TÉMOIN PILE)	S'allume lorsque les piles doivent être remplacées

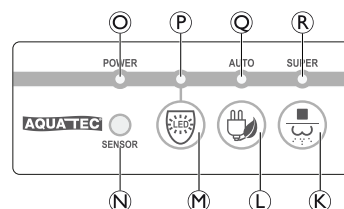



Aperçu des fonctions clés du panneau de commande		
Pos.	Nom du bouton/voyant	Fonction
Ⓚ	CLEANSING/STOP (NETTOYAGE/STOP)	L'appareil s'éteint
Ⓛ	POWER SAVING (ÉCONOMIE D'ÉNERGIE)	Activation du mode d'économie d'énergie
Ⓜ	LIGHT (VEILLEUSE)	Activation de la veilleuse
Ⓝ	LIGHT SENSOR (DÉTECTEUR DE LUMIÈRE)	Lorsque la fonction de veilleuse est activée, le bidet reconnaît automatiquement le niveau d'éclairage des toilettes et la LED de la veilleuse s'allume
Les témoins à LED indiquent le mode de l'appareil :		
ⓐ	POWER (MISE SOUS TENSION)	Unité en marche
Ⓟ	LIGHT (VEILLEUSE)	Veilleuse activée
Ⓠ	AUTO	Mode automatique d'économie d'énergie activé
Ⓡ	SUPER	Mode super économie d'énergie activé

5.4 Utilisation du bidet

Nettoyage manuel

 Un capteur est situé à l'intérieur du siège de toilettes, qui ne s'active que par contact avec la peau.

- S'il est branché, l'appareil est allumé et la LED « POWER » (MISE SOUS TENSION) ⓐ du panneau de commande est allumée.
 - Si la LED d'indication de mise sous tension (« POWER ») ne l'allume pas, appuyez sur n'importe quelle touche de la télécommande (sauf les touches « HIGH/LOW » (HAUT/BAS) ou « FRONT/BACK » (AVANT/ARRIÈRE).
- Asseyez-vous au centre du siège de toilettes.
- Appuyez sur la touche « CLEANING/MOVE » (NETTOYAGE/DÉPLACEMENT) Ⓛ ou « BIDET/MOVE » (BIDET/DÉPLACEMENT) Ⓣ.
 - La fonction de NETTOYAGE ou de BIDET correspondante est effectuée.
- Appuyez à nouveau sur la touche « CLEANING/MOVE » (NETTOYAGE/DÉPLACEMENT) ou « BIDET/MOVE » (BIDET/DÉPLACEMENT) pendant le processus de nettoyage.
 - La buse de nettoyage se déplace d'avant en arrière. La buse s'arrête quand vous appuyez à nouveau sur la touche.
- Appuyez sur la touche STOP Ⓑ de la télécommande.
 - La procédure de douche s'arrête.



- Appuyez sur la touche « DRY » (SÉCHAGE)  de la télécommande.
 - Le séchoir à air chaud est activé. La fonction de séchage s'arrête quand vous appuyez sur la touche « STOP ».
- Appuyez sur la touche « CLEANSING/STOP » (NETTOYAGE/STOP)  et maintenez-la enfoncée pendant 4 secondes.
 - L'appareil s'éteint — Tous les affichages s'éteignent sur le panneau de commande.



Les fonctions CLEANSING/MOVE (NETTOYAGE/DÉPLACEMENT) et BIDET/MOVE (BIDET/DÉPLACEMENT) fonctionnent pendant 90 secondes. La fonction HIP BATH (BAIN DE SIÈGE) fonctionne pendant 3 minutes. La fonction DRY (SÉCHAGE) fonctionne pendant 3 minutes. Un bip se fait entendre à la fin de chaque fonction. Avant et après chaque opération, la fonction d'auto-nettoyage de la buse est activée et désinfecte la tête de buse.

Nettoyage automatique

La fonction de nettoyage automatique est une fonction par défaut dans laquelle un cycle de nettoyage complet est automatiquement exécuté.

- Appuyez sur la touche « AUTO »  de la télécommande.
 - Le 3ème niveau de pression de l'eau, le 2ème niveau de température de l'air du séchoir et le dernier réglage de la position de la buse sont automatiquement paramétrés.
 - Le capteur force le réglage de la température de l'eau et du siège de toilettes à « Medium » (Moyenne), dans le cas où la température avait été paramétrée sur la position « High » (Élevée).
 - Un signal sonore retentit lorsque la fonction de nettoyage automatique se termine.
- Appuyez sur la touche STOP  de la télécommande.
 - Le processus de nettoyage automatique est interrompu.
- Appuyez à nouveau sur la touche AUTO .
 - Le précédent processus de nettoyage automatique reprend.





Fonction de nettoyage automatique : les fonctions de nettoyage et de séchage à l'air chaud s'activent pendant 1 minute chacune.

Réglage de la pression de l'eau

La température de l'eau peut être réglée sur trois niveaux (indiqués par la première LED, la LED du milieu et la dernière LED) :



- Appuyez sur la touche « CLEANSING/MOVE » (NETTOYAGE/DÉPLACEMENT)  de la télécommande.
- Appuyez respectivement sur les touches « HIGH » (HAUT) et « LOW » (BAS)  de la télécommande.
 - La pression de l'eau de la buse de nettoyage est augmentée ou diminuée d'un niveau et affichée sur la LED .



Le dernier réglage de la pression de l'eau est automatiquement enregistré par le dispositif.

Réglage de la position de la buse

- Appuyez respectivement sur les touches « FRONT » (AVANT) et « BACK » (ARRIÈRE)  de la télécommande pendant la fonction de nettoyage.
 - Les buses de nettoyage se déplacent respectivement vers l'avant ou vers l'arrière.



Lorsque le processus de nettoyage est terminé et que vous n'êtes plus assis(e) sur le siège de toilettes, la buse revient à la position du dernier réglage.

Réglage de la température de l'eau

La température de l'eau peut être réglée sur quatre niveaux :



- Appuyez plusieurs fois sur la touche WATER (EAU)  de la télécommande, jusqu'à atteindre la température de l'eau désirée.
 - La température de l'eau est affichée sur la LED au-dessus.



Le dernier réglage de la température de l'eau est automatiquement enregistré par le dispositif.

Réglage de la température du siège

La température du siège peut être réglée sur quatre niveaux :



- Appuyez plusieurs fois sur la touche SEAT (SIÈGE)  de la télécommande, jusqu'à atteindre la température désirée.
 - La température du siège est affichée sur le voyant LED au-dessus.





Le dernier réglage de la température du siège est automatiquement enregistré par l'appareil.

Le siège de toilettes est équipé d'un système interne de protection à combustion. Si la température du siège est réglée sur « High » (Haut) et vous restez assis(e) pendant plus de 30 minutes, la température du siège descend automatiquement. Dès que vous quittez le siège, la température revient à son réglage.

Réglage de la température de l'air de séchage

La température de l'air de séchage peut être réglée sur cinq niveaux :





- Appuyez sur la touche « DRY » (SÉCHAGE)  de la télécommande.
- Appuyez respectivement sur les touches « HIGH » (HAUT) et « LOW » (BAS)  de la télécommande.
 - La température de l'air de séchage est augmentée ou diminuée d'un niveau et affichée sur la LED .





Le dernier réglage de la température de l'air de séchage est automatiquement enregistré par l'appareil.

Activation/Désactivation de la LED de veilleuse



- Appuyez sur la touche « LIGHT » (VEILLEUSE)  du panneau de commande de l'appareil.
 - La veilleuse s'allume quand il fait sombre dans la pièce.
-  Lorsque la fonction de veilleuse est activée, l'appareil reconnaît automatiquement l'intensité lumineuse des toilettes et la veilleuse s'éteint. L'utilisateur peut facilement utiliser le bidet sans allumer la lumière des toilettes. La consommation électrique de la veilleuse est très faible.
- Appuyez à nouveau sur la touche « LIGHT » (VEILLEUSE) pour l'éteindre.

Mode automatique d'économie d'énergie



- Appuyez plusieurs fois sur la touche « POWER SAVING » (ÉCONOMIE D'ÉNERGIE)  jusqu'à ce que la LED « AUTO »  s'allume.
 - La température du siège est automatiquement réglée à 30 °C
-  La fonction automatique d'économie d'énergie est provisoirement levée, lorsque vous êtes assis(e) sur le siège de toilettes. La fonction automatique d'économie d'énergie reprend, lorsque vous n'êtes plus assis(e) sur le siège de toilettes.
- Appuyez deux fois sur la touche « POWER SAVING » (ÉCONOMIE D'ÉNERGIE).
 - Le mode d'économie d'énergie est désactivé et la LED « AUTO » s'éteint.

Mode super économie d'énergie

Le bidet détecte l'intensité de la lumière dans la pièce et démontre une excellente fonction d'économie d'énergie.

- Appuyez plusieurs fois sur la touche « POWER SAVING » (ÉCONOMIE D'ÉNERGIE)  jusqu'à ce que la LED « SUPER »  s'allume.
 - Les températures de l'eau et du siège restent à une température normale.
-  Le mode d'économie d'énergie est provisoirement levé lorsque la lumière des toilettes est allumée. Du mode d'économie d'énergie, il revient au mode normal, même si le siège est occupé dans l'obscurité.
- Appuyez une fois sur la touche « POWER SAVING » (ÉCONOMIE D'ÉNERGIE).
 - Le mode d'économie d'énergie est désactivé et la LED « SUPER » s'éteint.

Fonction bain de siège

- Appuyez sur la touche HIP BATH (BAIN DE SIÈGE)  de la télécommande.
 -  La fonction HIP BATH (BAIN DE SIÈGE) fonctionne pendant 3 minutes (la buse se déplace légèrement vers l'avant et vers l'arrière). Le niveau le plus bas de pression de l'eau et le niveau le plus élevé de température de l'eau sont pré-réglés.
- Appuyez à nouveau sur la touche HIP BATH (BAIN DE SIÈGE) pour arrêter le déplacement vers l'avant et vers l'arrière de la buse.
- Appuyez sur la touche STOP pour annuler la fonction HIP BATH (BAIN DE SIÈGE).

6 Maintenance

6.1 Maintenance et entretien

Si vous observez les instructions de nettoyage et les consignes de sécurité fournies, aucune intervention de maintenance ne sera nécessaire sur le matériel.



AVERTISSEMENT !

- Vérifiez régulièrement le produit afin de vous assurer qu'il n'est pas endommagé et qu'il est monté correctement.
- En cas de détérioration ou de réparation nécessaire, contactez immédiatement votre fournisseur.
- Le produit doit être contrôlé par un technicien qualifié avant chaque réutilisation ou après 24 mois au plus tard.

6.2 Nettoyage et désinfection

Informations de sécurité générales



ATTENTION !

Risque de contamination

- Prenez toutes les précautions nécessaires pour vous protéger et portez un équipement de protection adéquat.



AVIS !

- Des méthodes ou des liquides inappropriés risqueraient de blesser quelqu'un ou d'endommager le produit.
- Tous les désinfectants et agents de nettoyage utilisés doivent être efficaces, compatibles entre eux et protéger les surfaces qu'ils sont censés nettoyer.
 - N'utilisez jamais d'agents de nettoyage corrosifs (alcalins, acides, etc.) ou abrasifs. Nous recommandons d'utiliser un agent de nettoyage ménager ordinaire, comme du liquide vaisselle, sauf indication contraire dans les instructions de nettoyage.
 - N'utilisez jamais de solvant (diluants cellulose, acétone, etc.) qui modifie la structure du plastique ou dissout les étiquettes apposées.
 - Procédez à un séchage complet du produit avant toute nouvelle utilisation.



Pour le nettoyage et la désinfection en environnement clinique ou de soins à long terme, suivez les procédures internes.

Fréquence de nettoyage



AVIS !

- Une désinfection et un nettoyage réguliers garantissent un bon fonctionnement, augmentent la durée de vie et permettent d'éviter toute contamination.
- Nettoyez et désinfectez le produit :
- régulièrement lors de son utilisation,
 - avant et après toute procédure d'entretien,
 - lorsqu'il a été en contact avec des fluides corporels, quels qu'ils soient,
 - avant de l'utiliser pour un nouvel utilisateur.

Instructions de nettoyage



DANGER !

Risque de décharge électrique

- Respectez les consignes de sécurité en matière de sécurité électrique, voir 2.1 *Informations de sécurité générales*, page 24.
- N'utilisez pas de nettoyeur haute pression ou à vapeur/autoclave.
- Ne touchez pas la prise électrique avec les mains mouillées.
- Assurez-vous qu'il n'y ait pas d'éclaboussures d'eau sur la fiche ou la prise murale.

Nettoyage du bidet

1. Débranchez le cordon d'alimentation électrique de la prise murale avant de nettoyer l'appareil.
2. Nettoyez l'appareil avec un chiffon doux humide bien essoré. Pour les taches importantes, utilisez un chiffon doux imbibé d'une solution de détergent doux.
3. Essuyez l'appareil avec un chiffon sec.

Nettoyage du filtre à eau

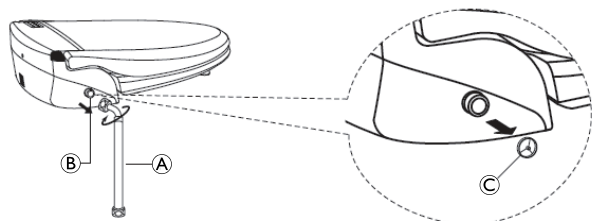

1. Fermez l'arrivée d'eau en tournant la valve d'arrivée de l'eau dans le sens des aiguilles d'une montre.
2. Déconnectez le tuyau en PVC souple **A** de l'adaptateur d'entrée **B**.
3. Retirez le filtre à eau **C** de l'adaptateur d'entrée à l'aide d'un objet pointu.
4. Nettoyez soigneusement le filtre à eau avec une brosse douce.
5. Réinsérez le filtre à eau sur l'adaptateur d'entrée.
6. Connectez le tuyau en PVC souple à l'adaptateur d'entrée.
7. Ouvrez entièrement la valve d'arrivée de l'eau en tournant dans le sens inverse des aiguilles d'une montre.

Nettoyage des buses

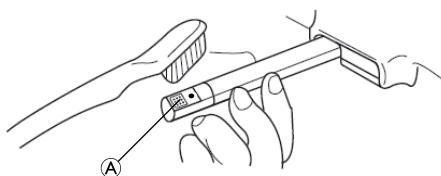

1. Appuyez en même temps sur les touches « **CLEANSING/STOP** » (NETTOYAGE/STOP) et « **POWER SAVING** » (ÉCONOMIE D'ÉNERGIE) du panneau de commande.
 - La buse **A** sort et s'arrête.
2. Nettoyez la buse manuellement avec une brosse douce.
3. Appuyez sur la touche « **CLEANSING/STOP** » (NETTOYAGE/STOP).
 - La buse revient à sa position de stockage et la fonction d'auto-nettoyage est automatiquement activée.

Instructions de désinfection

Méthode : suivez les consignes d'application du désinfectant utilisé et essuyez toutes les surfaces accessibles pour les désinfecter.

Désinfectant : désinfectant ordinaire à usage domestique.

Séchage : Laissez sécher le produit à l'air.

6.3 Changement des piles de la télécommande

La durée de vie des piles dépend de la fréquence d'utilisation.



ATTENTION !

Risque de détérioration de la télécommande

- Utilisez uniquement des piles de type AA (LR6) de 1,5 V.
- Insérez les piles selon l'indication +/- dans la télécommande.
- N'utilisez pas des piles neuves et usagées ensemble.

1. Remplacez les piles usagées par des neuves lorsque la LED « **BATTERY SIGN** » (TÉMOIN PILE) de la télécommande clignote, reportez-vous à la section *Assemblage de la télécommande*, page 28.

7 Après l'utilisation

7.1 Transport et stockage



AVIS !

Risque d'endommagement du produit

- Rangez le produit à l'intérieur.
- Rangez et transportez le produit dans un environnement sec. Pour connaître les limites de température et d'humidité, reportez-vous au chapitre 9.3 *Paramètres environnementaux*, page 35.
- N'entrez pas le produit près de sources de chaleur.
- N'exposez pas le produit à la lumière directe du soleil.



AVIS !

- Videz complètement le réservoir d'eau si l'appareil ne doit pas être utilisé pendant une période prolongée. Reportez-vous au chapitre 4.4 *Démontage*, page 29.

7.2 Reconditionnement

Ce produit peut être réutilisé. Pour reconditionner le produit en vue de son utilisation par un nouvel utilisateur, il convient d'effectuer les opérations suivantes :

- Inspection
- Nettoyage et désinfection

Reportez-vous à la section 6 *Maintenance*, page 32 pour plus d'informations.

Assurez-vous de remettre le manuel d'utilisation avec le produit.

Si un dommage ou un dysfonctionnement est détecté, le produit ne doit pas être réutilisé.

7.3 Mise au rebut



AVERTISSEMENT !

Risque pour l'environnement

L'appareil contient des batteries.

Ce produit peut contenir des substances nuisibles à l'environnement s'il est jeté dans un endroit (décharge) non conforme à la législation en vigueur.

- NE JETEZ PAS les batteries avec les déchets ménagers.
- NE jetez PAS les batteries au feu.
- Les batteries DOIVENT être déposées dans un site prévu à cet effet. Leur élimination est exigée par la loi et gratuite.
- Pour plus d'informations sur le type de batterie, reportez-vous à l'étiquette de la batterie ou au chapitre 9 *Caractéristiques Techniques*, page 34

Préservez l'environnement en faisant recycler ce produit en fin de vie dans un centre de recyclage.

Désassemblez le produit et ses composants afin que les différents matériaux puissent être séparés et recyclés individuellement.

La mise au rebut et le recyclage des produits usagés et de l'emballage doivent respecter la législation et les règlements relatifs à la gestion des déchets de chaque pays. Contactez votre organisme local de traitement des déchets pour plus d'informations.

8 Dépannage

8.1 Identification et résolution des pannes

Défaillance	Cause(s) possible(s)	Solution
L'appareil ne fonctionne pas du tout	L'appareil n'est pas sous tension Le cordon d'alimentation électrique n'est pas branché Il y a une panne de courant	Pour le vérifier, appuyez sur n'importe quelle touche de la télécommande, à l'exception des touches « HIGH » (HAUT), « LOW » (BAS), « FRONT » (AVANT) ou « BACK » (ARRIÈRE).
Les touches « CLEANSING » (NETTOYAGE), « BIDET », « DRY » (SÉCHAGE), « AUTO » ne fonctionnent pas	Le siège est couvert	Assurez-vous que rien ne recouvre la surface du siège de toilettes. (L'appareil est activé uniquement lorsque la peau de l'utilisateur touche le capteur du siège de toilettes.)
La télécommande ne fonctionne pas du tout	Les piles de la télécommande sont déchargées	Remplacez les piles par des piles neuves, → 4.1 <i>Installation/Montage</i> , page 27.
Dysfonctionnement de la télécommande	Les piles sont vides ou trop faibles La télécommande est hors de portée de l'appareil	Remplacez les piles par des piles neuves, → 4.1 <i>Installation/Montage</i> , page 27.
Pas de jet d'eau	Le robinet d'arrivée de l'eau est fermé	Ouvrez le robinet d'arrivée de l'eau.
	Il y a une coupure d'alimentation en eau	Rétablissez l'approvisionnement en eau.
Faible pression de l'eau	Le niveau de pression de l'eau être réglé sur « LOW » (BAS)	Augmentez le niveau de pression de l'eau, → 5.4 <i>Utilisation du bidet</i> , page 30.
	Le filtre à eau est bouché	Nettoyez le filtre à eau, → <i>Instructions de nettoyage</i> , page 33.
	La tête de buse est sale	Nettoyez la buse, → <i>Instructions de nettoyage</i> , page 33.
Faible température de l'eau	Le niveau de température de l'eau est désactivé ou est réglé sur « LOW » (BAS)	Augmentez ou diminuez le niveau de température de l'eau, → 5.4 <i>Utilisation du bidet</i> , page 30.
Le siège n'est pas chaud	Le niveau de température du siège chauffé est désactivé ou réglé sur « LOW » (BAS)	Augmentez ou diminuez le niveau de température du siège, → 5.4 <i>Utilisation du bidet</i> , page 30.
L'air de séchage n'est pas chaud	Le niveau de température de l'air de séchage est désactivé ou est réglé sur « LOW » (BAS)	Augmentez ou diminuez le niveau de température de l'air de séchage, → 5.4 <i>Utilisation du bidet</i> , page 30.

9 Caractéristiques Techniques

9.1 Données générales

Alimentation électrique	220 - 240 V CA, 50/60 Hz
Consommation max.	1725 – 2053 W

Intermittent (fonctionnement périodique)	85 % 30 min MARCHÉ / 5 min ARRÊT
Type de protection, produit entier	IPX4 ¹⁾

Longueur du cordon d'alimentation	1,4 m
Type de batterie de la télécommande	2 x AA (LR6)/1,5 V
Type de branchement de l'arrivée d'eau	Branchement direct à l'arrivée d'eau
Ø Branchement au niveau du bidet	1/2"
Ø Pièce en T	1/2"- 3/8" - 1/2"
Ø Tuyau de branchement	1/2" coudé à 3/8"
Longueur du tuyau de branchement	500 mm
Pression d'arrivée de l'eau	79 – 735 kPa
Température de l'arrivée d'eau	3 °C à 25 °C
Température de fonctionnement	3 °C à 40 °C
Largeur du produit	389 mm
Longueur du produit	515 mm
Profondeur du produit	156 mm
Poids du produit	3,9 kg

Fonctions de nettoyage	
Débit de l'eau en mode CLEANSING (NETTOYAGE)	0,7 l/min
Débit de l'eau en mode BIDET	0,85 l/min
Réglage de la pression de l'eau	3 niveaux
Réglage de la température	Température normale de l'arrivée d'eau, 34 °C, 37 °C, 40 °C
Puissance de chauffage	1670 – 1987 W
Dispositifs de sécurité	Fusible thermique, thermostat

Siège chauffé	
Réglage de la température	Température ambiante, 35 °C, 38 °C, 40 °C
Puissance de chauffage	55 – 65 W
Dispositifs de sécurité	Fusible thermique

Fonctions de séchage	
Réglage de la température	Température ambiante – 50 °C (5 niveaux)
Puissance de chauffage	195 – 232 W
Dispositifs de sécurité	Fusible thermique, bimétallique

¹⁾ Protégé contre la pénétration de l'eau qui est éclaboussée contre le boîtier de toutes les directions (siège chauffé uniquement).

9.2 Matériaux

Siège/couvercle	PP
-----------------	----

Tous les composants du produit sont résistants à la corrosion et exempts de latex de caoutchouc naturel.

9.3 Paramètres environnementaux

Conditions de fonctionnement	
Température ambiante	3 °C - 40 °C
Humidité relative	15 % - 93 %, sans condensation
Pression atmosphérique	795 - 1060 hPa
Conditions de stockage et de transport	
Température ambiante	0 °C - 40 °C
Humidité relative	30 % - 75 %, sans condensation
Pression atmosphérique	795 - 1060 hPa

1 Generale

1.1 Introduzione

Il presente manuale d'uso contiene informazioni importanti sul trattamento del prodotto. Per garantire la sicurezza di utilizzo del prodotto, leggere attentamente il manuale d'uso e seguire le istruzioni di sicurezza.

Invacare si riserva il diritto di modificare le specifiche del prodotto senza ulteriore preavviso.

Prima di leggere il presente documento, verificare di essere in possesso dell'ultima versione, disponibile in formato PDF sul sito web Invacare.

Se si ritiene che la dimensione dei caratteri nella versione cartacea del documento sia di difficile lettura, è possibile scaricare dal sito web la versione in formato PDF. Il PDF può essere ingrandito sullo schermo in modo da ottenere una dimensione dei caratteri più facile da leggere.

In caso di incidente grave relativo al prodotto, è necessario informare il produttore e l'autorità competente nel proprio paese.

1.2 Simboli in questo manuale

In questo manuale tutte quelle situazioni non sicure o pericolose che possono portare a lesioni alle persone o danni ai materiali sono evidenziate mediante simboli e avvertimenti. Qui di seguito sono riportate le spiegazioni di tutti i possibili avvertimenti.



PERICOLO

Indica una situazione pericolosa che, se non evitata, sarà causa di lesioni gravi o morte.



ATTENZIONE

Indica una situazione pericolosa che, se non evitata, potrebbe essere causa di morte o lesioni gravi.



AVVERTENZA

Indica una situazione pericolosa che, se non evitata, potrebbe essere causa di lesioni minori o leggere.



AVVISO

Indica una situazione pericolosa che, se non evitata, potrebbe essere causa di danni al prodotto.



Indica consigli utili, raccomandazioni e informazioni per un uso efficace e senza inconvenienti.

Altri simboli



Logo Triman
Indica norme relative al riciclaggio e alla raccolta differenziata (solo per la Francia).

1.3 Informazioni sulla garanzia

Offriamo una garanzia del produttore per il prodotto in conformità di quanto indicato sui Termini e le condizioni generali di vendita applicabili nei rispettivi paesi.

La garanzia può essere fatta valere solo attraverso il fornitore presso il quale è stato acquistato il prodotto.

1.4 Conformità

La qualità è fondamentale per l'azienda, che opera nel rispetto e nell'ambito della norma ISO 13485.

Il prodotto è dotato di marchio CE, in conformità alla normativa 2017/745 concernente i dispositivi medici di classe I.

Lavoriamo costantemente per garantire che l'impatto ambientale dell'azienda a livello locale e globale sia ridotto al minimo.

Garantiamo di utilizzare esclusivamente materiali e componenti conformi alla direttiva REACH.

Rispettiamo le normative ambientali RAEE e RoHS in vigore.

Standard specifici per il prodotto

Il prodotto soddisfa i requisiti della norma EN 1717 (Protezione contro l'inquinamento dell'acqua potabile negli impianti idraulici e requisiti generali dei dispositivi atti a prevenire l'inquinamento da riflusso).

Per ulteriori informazioni sulle norme e sulle disposizioni locali, contattare il distributore locale Invacare.

1.5 Durata

La durata prevista per questo prodotto è di cinque anni, a condizione che sia utilizzato quotidianamente e in conformità alle istruzioni per la sicurezza, seguendo gli intervalli di manutenzione e le indicazioni per un uso corretto come indicato nel presente manuale. La durata effettiva può variare a seconda della frequenza e dell'intensità d'uso.

1.6 Limiti di responsabilità

Invacare non si assume alcuna responsabilità per danni derivanti da:

- Non conformità con il manuale d'uso
- Utilizzo non corretto
- Consumo e usura naturali
- Montaggio o preparazione non corretti da parte dell'acquirente o di terzi
- Modifiche tecniche
- Modifiche non autorizzate e/o utilizzo di pezzi di ricambio non adatti

2 Sicurezza

2.1 Informazioni generali sulla sicurezza



ATTENZIONE!

Pericolo di lesioni gravi o danni

Un uso improprio del prodotto può causare lesioni o danni.

- In presenza di messaggi di attenzione, precauzioni o istruzioni di difficile comprensione, contattare il personale medico professionale o il fornitore prima di iniziare a utilizzare questo prodotto.
- Non utilizzare questo prodotto o qualsiasi apparecchiatura opzionale disponibile senza aver prima letto e compreso completamente queste istruzioni e qualsiasi altro materiale informativo.



ATTENZIONE!

Pericolo di lesioni

- Non bloccare mai le bocchette dell'aria del prodotto e tenere le bocchette dell'aria libere da pelucchi, capelli o simili.
- Non coprire la bocchetta di aria calda o inserire le mani o altri oggetti.
- Non usare mai il prodotto mentre si dorme o si è assennati.
- Non azionare il prodotto in luoghi in cui si utilizzano bombolette spray o in cui viene erogato ossigeno.
- Tenere l'unità lontana da fiamme o sostanze infiammabili.
- Non gettare sigarette accese o materiale in fiamme nel water.
- Assicurarsi di non permettere ai bambini di giocare con il prodotto.
- Non collegare il prodotto a reti idriche industriali.
- Non salire o appoggiare alcun oggetto sul prodotto.



AVVERTENZA!

Pericolo di lesioni

Componenti non originali o non corretti possono alterare il funzionamento e la sicurezza del prodotto.

- Utilizzare esclusivamente componenti originali per il prodotto in uso.
- In considerazione delle differenze regionali, fare riferimento al sito web o al catalogo locale di Invacare per le opzioni disponibili oppure contattare il proprio distributore Invacare.



AVVISO!

Rischio di danni al prodotto

- Non esercitare pressione sul coperchio.
- Non appoggiarsi al coperchio.
- Non sedersi sul coperchio.
- Se si prevede di non utilizzare il prodotto per un periodo di tempo prolungato, scollegare la spina di alimentazione e scaricare il serbatoio dell'acqua.
- Non torcere o tirare i tubi flessibili di collegamento.

2.2 Informazioni sulla sicurezza relative all'impianto elettrico



PERICOLO!

Pericolo di scosse elettriche

- Non aprire o riparare il prodotto. In caso di danni, consultare il fornitore.
- I cavi di alimentazione danneggiati devono essere sostituiti dal produttore o dal fornitore.
- Non azionare mai questo prodotto se il cavo o la spina di alimentazione sono danneggiati o allentati, se l'apparecchio non funziona correttamente, se è caduto o danneggiato o se è stato immerso in acqua.
- Non apportare modifiche o alterazioni non autorizzate al prodotto.
- Non usare il prodotto quando si fa il bagno e non versare o spruzzare acqua sull'unità.
- Scollegare sempre l'apparecchiatura durante la pulizia.
- Non posizionare o conservare il prodotto in luoghi da cui possa cadere a terra, nella vasca da bagno o nel lavandino e non posizionare o far cadere il prodotto nell'acqua o in altro liquido.
- Non toccare il prodotto se è caduto in acqua. Staccare immediatamente la spina di alimentazione.
- Non toccare la spina di alimentazione con le mani bagnate.
- Non far cadere o inserire mai alcun oggetto nelle aperture o nel tubo flessibile.
- Tenere il cavo di alimentazione lontano da superfici calde.
- Collegare il prodotto esclusivamente a una presa di corrente corrispondente alla tensione nominale dell'unità.
- Prima di rimuovere il prodotto dalla tazza del WC, scollegare la spina di alimentazione.

2.3 Informazioni per la sicurezza relative alla compatibilità elettromagnetica

Questo prodotto è stato testato con successo secondo le norme internazionali per la sua compatibilità elettromagnetica. Tuttavia, i campi elettromagnetici come quelli generati da trasmettitori radio e televisivi, apparecchiature radio e telefoni cellulari possono influenzare il funzionamento dei prodotti con azionamenti elettrici. L'elettronica utilizzata in questo prodotto può inoltre causare lievi interferenze elettromagnetiche, tuttavia inferiori ai limiti di legge. Si devono pertanto rispettare le seguenti avvertenze:



AVVERTENZA!

Interferenze elettromagnetiche

- I dispositivi di comunicazione wireless, quali router WLAN, telefoni cellulari, telefoni cordless e relative stazioni base o walkie-talkie, possono influenzare il funzionamento dell'apparecchiatura.
- Assicurarsi che tali dispositivi siano tenuti ad almeno 2 m di distanza dal prodotto.
 - Se altri prodotti medicali ad azionamento elettrico causano interferenze o producono loro stessi dei disturbi, spegnere il prodotto. Invocare e rivolgersi al proprio fornitore.



La guida e la dichiarazione del produttore in materia di emissioni elettromagnetiche e immunità alle emissioni possono essere richieste al rappresentante Invacare nel proprio Paese.

2.4 Etichette e simboli sul prodotto

L'etichetta modello è applicata sul retro del prodotto e riporta le informazioni seguenti:

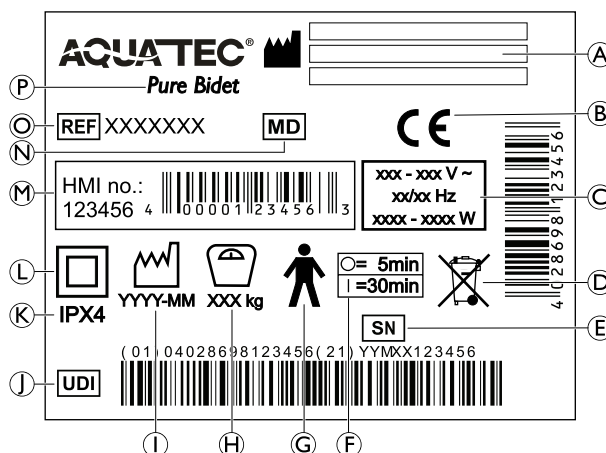

(A)	Produttore	(I)	Data di produzione
(B)	Conformità europea	(J)	Identificativo univoco del dispositivo
(C)	Tensione nominale / potenza nominale	(K)	Classe di protezione
(D)	Conforme alla direttiva RAEE	(L)	Apparecchiatura di Classe II
(E)	Numero di serie	(M)	Codice HMI
(F)	Intervallo di utilizzo: massimo 30 minuti di uso continuo, seguiti da una pausa di 5 minuti.	(N)	Dispositivo medico
(G)	Parte applicata di tipo B	(O)	Codice di riferimento
(H)	Peso max. utilizzatore	(P)	Nome del modello



Leggere il manuale d'uso (simbolo bianco sullo sfondo blu)

3 Panoramica del prodotto

3.1 Uso previsto

Aquatec Pure Bidet è un bidet multifunzione per WC destinato all'uso come ausilio per la cura dell'igiene personale. È composto da un ugello per lo spruzzo dell'acqua, uno spray ad aria, una tavoletta del WC riscaldata, un freno per il coperchio e un telecomando.

Utilizzatori previsti

Gli utilizzatori sono persone con mobilità ridotta o limitata. Gli utilizzatori devono poter mantenere l'equilibrio da soli o devono avere a disposizione un supporto aggiuntivo, ad esempio una barra di supporto montata a parete. Il prodotto può essere utilizzato senza l'aiuto di un assistente solo da persone che siano fisicamente e mentalmente in grado di maneggiarlo in sicurezza.

Indicazioni

- Funzionalità limitata delle braccia e delle mani o
- o privi di braccia e mani
- che hanno esigenze di pulizia particolari (ad es: mediante acqua).

Se si utilizza il prodotto come previsto, non sono note controindicazioni. Per il peso utilizzatore massimo, vedere 9 *Dati Tecnici*, pagina 46.

3.2 Componenti principali del prodotto

Fanno parte della fornitura i seguenti componenti:

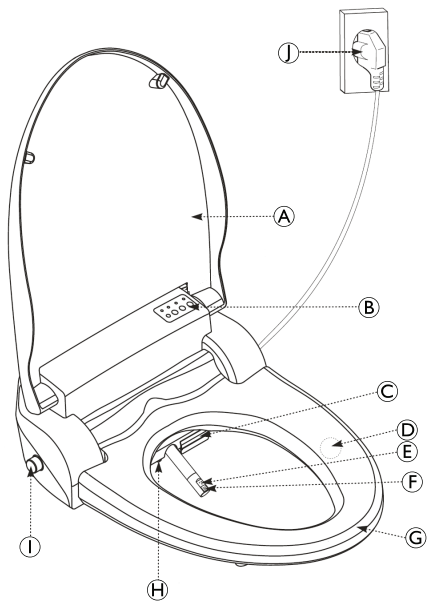

(A) Coperchio	(F) Ugello bidet
(B) Pannello di controllo	(G) Sedile riscaldato
(C) Bocchetta dell'asciugatore ad aria calda	(H) Luce notturna a LED
(D) Sensore del sedile	(I) Adattatore di ingresso
(E) Ugello detergente	(J) Spina di alimentazione

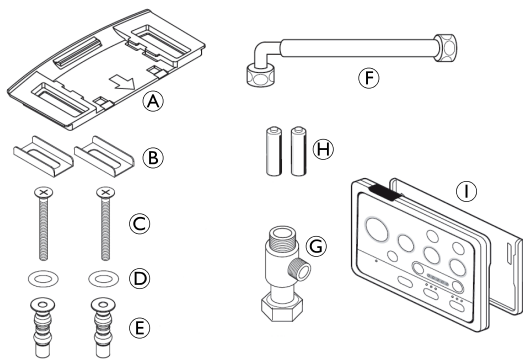

(A) Piastra di aggancio	(F) Tubo flessibile in PVC (per unità principale)
(B) Staffe (2)	(G) Valvola a T
(C) Bulloni di fissaggio (2)	(H) Batterie per il telecomando
(D) Rondelle (2)	(I) Telecomando e supporto
(E) Dadi premiguarnizione (2)	

4 Messa in servizio

4.1 Installazione / Montaggio

Aquatec Pure Bidet è compatibile con i WC standard. È compatibile con tutti i tipi di collegamento alla rete idrica con serbatoio di scarico (superiore, inferiore, laterale).

In alcune regioni, l'acqua del rubinetto contiene livelli particolarmente elevati di calcare. L'accumulo di calcare può compromettere il funzionamento del prodotto e favorire la diffusione di germi. I sistemi di addolcimento dell'acqua di rubinetto o l'installazione di un filtro anticalcare prevengono la formazione di depositi di calcare e possono avere un effetto positivo sulla durata del prodotto.



ATTENZIONE!

Rischio di ustione provocato dall'acqua calda

– Collegare solo il bidet multifunzione per WC alla rete dell'acqua fredda.



ATTENZIONE!

Pericolo di scosse elettriche

– Collegare l'alimentazione solo dopo aver completato l'installazione.

Preparazione del WC

1.

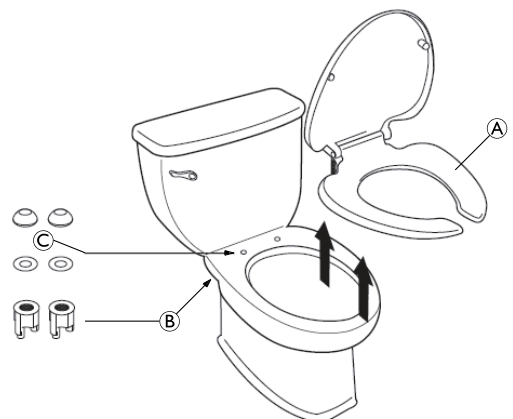

Rimuovere la tavoletta del WC (A) esistente e tutti gli elementi di fissaggio (B) e (C) dalla tazza del WC.

2.

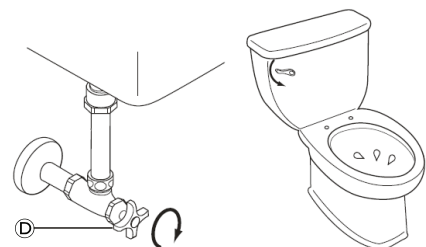

Chiudere la valvola di arresto (D) in senso orario e scaricare completamente il serbatoio dell'acqua del WC con lo sciacquone.

3.

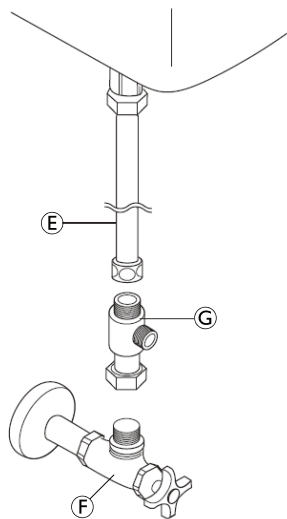

Scollegare il tubo flessibile di alimentazione dell'acqua ⑤ dalla valvola di arresto ⑥.

i Se il pezzo ⑤ è un tubo rigido, occorre sostituirlo con un tubo flessibile.

4. Montare la valvola a T ⑦ tra la valvola di arresto e il tubo flessibile di alimentazione dell'acqua.

i Se la valvola a T non si adatta alla rete idrica, occorre applicare un adattatore.

Montaggio del bidet multifunzione per WC

1.

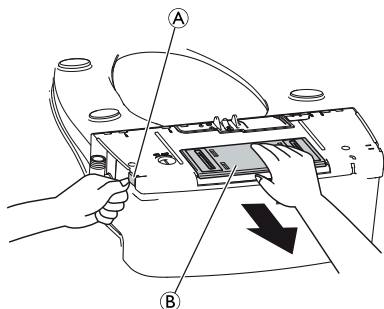

Premere la leva ① per scollegare la piastra di aggancio ② dal bidet.

2.

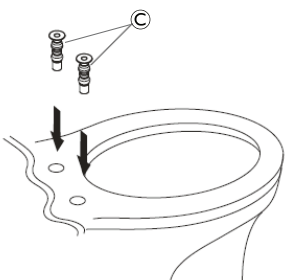

Inserire i dadi premiguarnizione forniti ③ nei fori di fissaggio presenti sulla tazza del WC.

i Sono inclusi una coppia di dadi imballaggio standard con un diametro di 14 mm. Se il diametro del foro di fissaggio presente sulla tazza del WC è inferiore a 14 mm, occorre utilizzare altri dadi premiguarnizione e altre rondelle.

3.

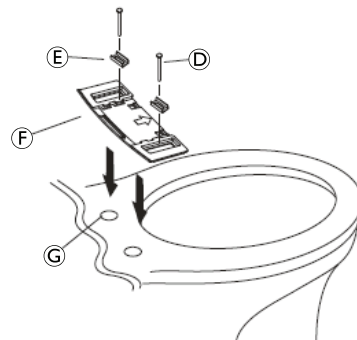

Posizionare le rondelle ③ su entrambi i dadi premiguarnizione.

4. Posizionare le staffe ④ sulla piastra di aggancio ②.

5. Fissare la piastra di aggancio con i bulloni di fissaggio ⑤ attraverso le staffe in entrambi i dadi premiguarnizione.

6.

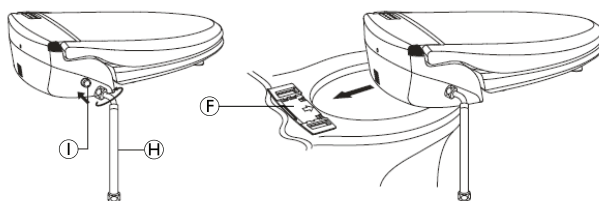

Avvitare il tubo flessibile in PVC ⑧ in senso orario sull'adattatore di ingresso ① del bidet multifunzione per WC.

7. Far scorrere il bidet multifunzione per WC verso la piastra di aggancio ② installata.



AVVERTENZA!

– Assicurarsi che le scanalature presenti sotto il bidet multifunzione per WC siano posizionate in modo preciso nelle rientranze della piastra di aggancio.

8.

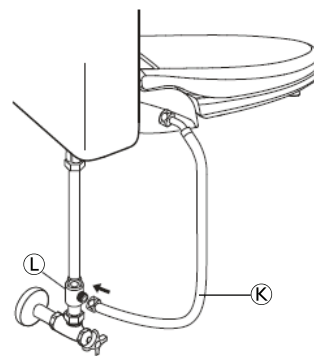

Avvitare il tubo flessibile in PVC ⑩ in senso orario sulla valvola a T ①.

Montaggio del telecomando

1.

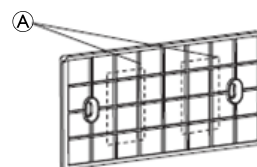

Fissare il supporto del telecomando con del nastro biadesivo ① sulla parete in una posizione conveniente.

2.

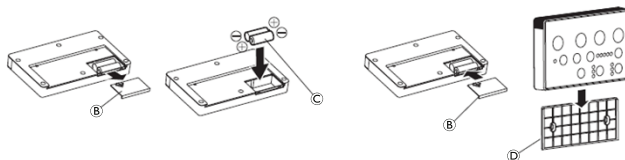

Rimuovere il coperchio della batteria ② dal telecomando.

- Inserire le batterie ©. Verificare che la polarità sia corretta.
- Chiudere il coperchio della batteria del telecomando.
- Posizionare il telecomando nel relativo supporto ©.

4.2 Assemblaggio del serbatoio ad incasso (facoltativo)

Installazione del tubo dell'acqua sulla valvola ad angolo

- Collegare la valvola ad angolo e il bidet con il tubo flessibile in PVC.
- Aprire il rubinetto dell'acqua.

! AVVISO!
– Verificare che il collegamento non presenti perdite e, se necessario, reinstallarlo.

Installazione del tubo dell'acqua sull'alloggiamento dello sciacquone.

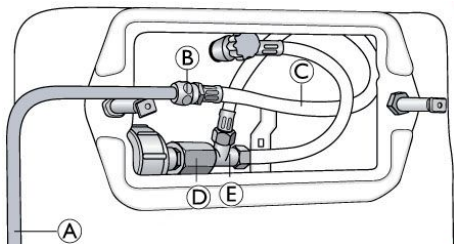

- Rimuovere il pulsante dall'alloggiamento dello sciacquone.
- Rimuovere la piastra di copertura posteriore per poter accedere direttamente al collegamento.
- Chiudere il rubinetto dell'acqua.
- Rimuovere il manicotto di collegamento © e sostituirlo con il pezzo a T ©.
- Collegare il pezzo a T con il tubo flessibile in PVC ©.
- Collegare il tubo flessibile in PVC con il tubo © usando il dado ©.
- Collegare il tubo © con il Pure Bidet.
- Aprire il rubinetto dell'acqua.

! AVVISO!
– Verificare che il collegamento non presenti perdite e, se necessario, reinstallarlo.

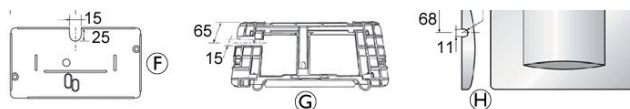

- Tagliare la piastra di copertura interna ©, la piastra di montaggio © e il pulsante © secondo la figura qui sopra, prendendo in considerazione le dimensioni indicate [mm].
- Rimontare la piastra di copertura interna e la piastra di montaggio dentro l'alloggiamento dello sciacquone.
- Chiudere l'alloggiamento dello sciacquone con il pulsante.

i Per il montaggio del flusso dell'acqua dello sciacquone sono necessari i pezzi seguenti:

- Tubo ©
- Dado ©

Reperibili presso il proprio fornitore specializzato.

4.3 Operazione di prova

Controllo delle perdite

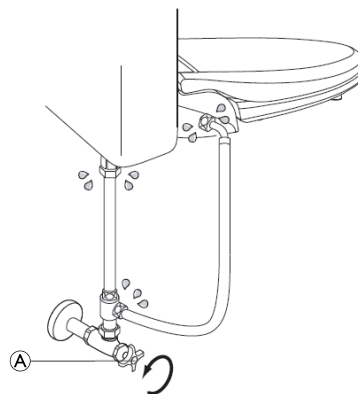

- Aprire completamente la valvola di arresto © ruotandola in senso antiorario.
- Verificare che i tubi flessibili di collegamento non presentino perdite d'acqua e, se necessario, serrarli.

Collegamento della spina di alimentazione

- Leggere e seguire le informazioni per la sicurezza elettrica, → 2.1 Informazioni generali sulla sicurezza, pagina 36.
- Collegare la spina di alimentazione a una presa di corrente idonea.
- Se dopo aver eseguito il collegamento elettrico la spia di alimentazione rimane spenta, premere qualsiasi pulsante presente sul telecomando tranne i pulsanti HI/LO, FR/BK; a questo punto la corrente dovrebbe inserirsi.

Controllo delle funzioni dei pulsanti

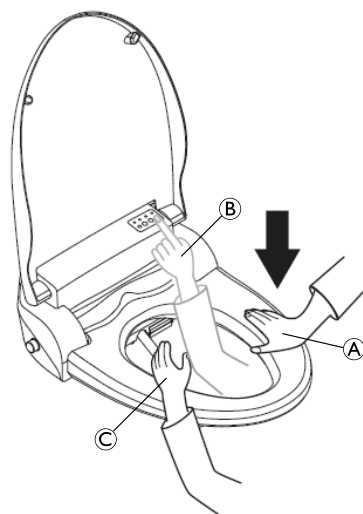

- Posizionare una mano sul sensore del sedile ©.
- Con l'altro mano premere "CLEANSING / STOP" presente sul pannello di controllo dell'unità © oppure "CLEANSING" o "BIDET" sul telecomando.
 - L'ugello spruzza dell'acqua. Coprire l'ugello con la mano libera © per impedire all'acqua di schizzare ovunque.

4.4 Smontaggio

Qualora fosse necessario smontare l'unità, seguire le istruzioni seguenti.

- Scollegare la spina di alimentazione.
- Chiudere l'erogazione dell'acqua ruotando la valvola di arresto in senso orario.
- Svuotare completamente il serbatoio dell'acqua del water tirando lo sciacquone.
- Scollegare il tubo flessibile in PVC dalla valvola a T.

5.

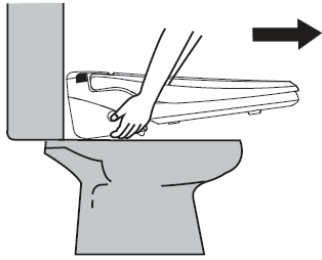

Sollevare leggermente il dispositivo ed estrarlo dal supporto.

6.

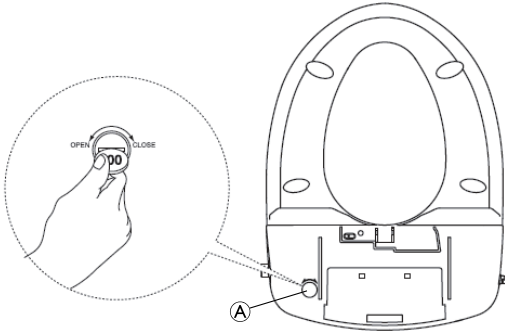

Rimuovere il tappo di scarico **A** presente sotto l'unità e scaricare completamente l'acqua dal serbatoio dell'acqua.

7. Scollegare il tubo flessibile in PVC e la valvola a T.
8. Collegare il tubo flessibile di alimentazione dell'acqua dal serbatoio dell'acqua alla valvola di arresto.
9. Aprire la valvola di arresto ruotandola in senso antiorario.
10. Verificare che i collegamenti non presentino perdite e, se necessario, serrarli.

5 Uso

5.1 Informazioni per la sicurezza



AVVERTENZA!

Pericolo di lesioni o danni al prodotto

- Prima di ogni utilizzo, controllare che il prodotto non abbia subito danni e assicurarsi che sia ben assemblato.
- Non utilizzare se difettoso.

5.2 Descrizione del funzionamento del meccanismo autopulente

Il meccanismo autopulente dell'ugello di erogazione dell'acqua e di pulizia si attiva automaticamente prima e dopo ogni funzione / utilizzo.

L'ugello di erogazione dell'acqua e di pulizia si ritrae e si sciacqua automaticamente con acqua fresca per circa 5 secondi. Poiché al momento l'ugello di erogazione dell'acqua e di pulizia si trova all'interno del dispositivo, non si può far uscire l'acqua con il coperchio aperto. Premendo un tasto delle funzioni, l'ugello fuoriesce nuovamente ed è pronto all'uso.

Quando il dispositivo è in standby o è ricollegato all'alimentazione elettrica, il meccanismo autopulente si riattiva.

5.3 Utilizzo del telecomando e del pannello di controllo

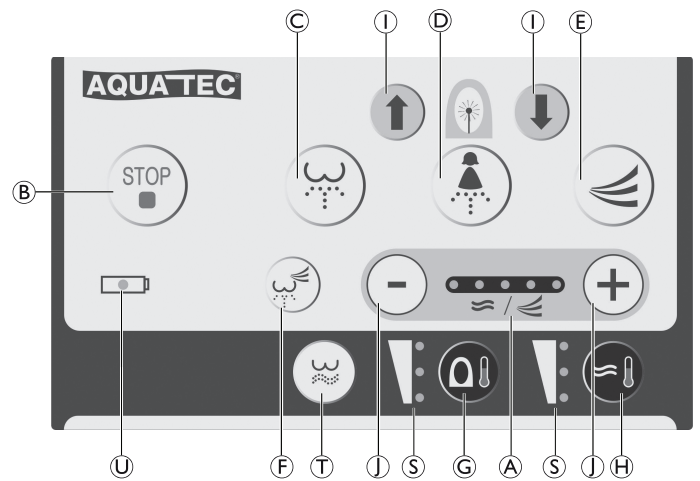

Panoramica delle funzioni dei pulsanti presenti sul telecomando

Pos.	Nome del pulsante	Funzione
Ⓐ	WATER / DRY (Acqua / Asciugatura)	Display della pressione attuale dell'acqua o della temperatura dell'asciugatore ad aria calda
Ⓑ	STOP (pulsante rosso)	Pulsante rosso: Arresta tutte le funzioni
Ⓒ	CLEANSING/MOVE (Pulizia/Movimento)	Esegue la funzione pulizia
Ⓓ	BIDET/MOVE (Bidet/Movimento)	Esegue la funzione bidet
Ⓔ	DRY (Asciugatura)	L'asciugatore ad aria calda inizia ad agire
Ⓕ	AUTO (Automatico)	Avvia la funzione di pulizia automatica
Ⓖ	SEAT (Sedile)	Regola la temperatura del sedile
Ⓗ	WATER (Acqua)	Regola la temperatura dell'acqua
①	FRONT / BACK (Avanti / Indietro)	Modifica la posizione dell'ugello
①	HIGH / LOW (Elevata / Bassa)	Regola la temperatura dell'asciugatore ad aria calda Regola la pressione dell'acqua
Ⓣ	HIP BATH (Semicupio)	Esegue il semicupio
Ⓢ	HIGH / LOW (Elevata / Bassa)	Display della temperatura attuale dell'acqua o della temperatura del sedile
Ⓤ	BATTERY SIGN (Segnale batteria)	Si illumina quando vanno sostituite le batterie

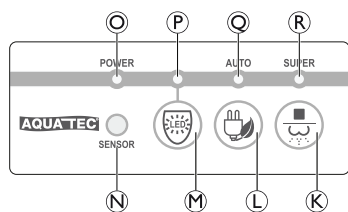

Panoramica delle funzioni dei pulsanti presenti sul pannello di controllo		
Pos.	Nome del pulsante	Funzione
Ⓚ	CLEANSING/STOP (Pulizia/Arresto)	Spegne il dispositivo
Ⓛ	POWER SAVING (Risparmio energetico)	Attiva la modalità di risparmio energetico
Ⓜ	LIGHT (Illuminazione)	Attiva la luce notturna
Ⓝ	LIGHT SENSOR (Sensore illuminazione)	Quando la funzione luce notturna è attivata, il bidet rileva automaticamente la luce del water e il LED della luce notturna si accende
Le spie LED indicano la modalità del dispositivo:		
ⓐ	POWER (Accensione)	Unità attivata
ⓑ	LIGHT (Illuminazione)	Luce notturna attivata
ⓒ	AUTO (Automatico)	Modalità di risparmio energetico automatico attivata
ⓓ	SUPER	Modalità di super risparmio energetico attivata

5.4 Utilizzo del bidet multifunzione per WC

Esecuzione della detersione manuale

ⓘ All'interno della tavoletta del WC è presente un sensore che si attiva solo con il contatto della pelle.

- Se collegato, il dispositivo si accende e il LED "POWER" ⓐ si illumina sul telecomando.
 - Se il LED "POWER" non si illumina, premere qualsiasi pulsante sul telecomando (tranne i pulsanti HIGH/LOW o FRONT/BACK).
- Sedersi al centro della tavoletta del WC.
- Premere il pulsante CLEANING/MOVE ⓒ oppure il pulsante BIDET/MOVE ⓓ.
 - Vengono eseguite rispettivamente le funzioni CLEANING e BIDET.
- Durante la detersione, premere nuovamente il pulsante CLEANING/MOVE oppure il pulsante BIDET/MOVE.
 - L'ugello per la detersione si sposta avanti e indietro. L'ugello si arresta premendo nuovamente il pulsante.
- Premere il pulsante STOP ⓑ sul telecomando.
 - La funzione doccetta si interrompe.

- Premere il pulsante DRY ⓔ sul telecomando.
 - L'asciugatore ad aria calda si attiva. La funzione di asciugatura si interrompe premendo il pulsante "STOP".
- Premere il pulsante CLEANING/STOP Ⓚ e tenerlo premuto per almeno 4 secondi.
 - Il dispositivo si spegne. Sul pannello di controllo si spengono tutti i display.

ⓘ Le funzioni CLEANING/MOVE e BIDET/MOVE si attivano per 90 secondi. La funzione di semicupio si attiva per 3 minuti. La funzione DRY si attiva per 3 minuti. Le funzioni terminano emettendo un bip. Prima e dopo ogni utilizzo, viene eseguita la funzione autopulente dell'ugello per la sanitizzazione della testa dell'ugello.

Esecuzione della detersione automatica

La funzione di pulizia automatica è una funzione predefinita in cui viene eseguito automaticamente un ciclo di pulizia completo.

- Premere il pulsante AUTO ⓕ sul telecomando.
 - Il 3° livello di pressione dell'acqua, il 2° livello di temperatura dell'asciugatore ad aria calda e l'ultima posizione dell'ugello si impostano automaticamente.
 - Se la temperatura è impostata su "High", il sensore viene forzato per impostare la temperatura dell'acqua e del sedile su "Medium".
 - Al termine della funzione di detersione automatica, viene emesso un suono.
- Premere il pulsante STOP ⓑ sul telecomando.
 - Il processo di detersione automatica si arresta.
- Premere nuovamente il pulsante AUTO ⓕ.
 - Il processo di detersione automatica precedente riprende.

ⓘ Funzione di detersione automatica: L'ugello di detersione mobile e l'asciugatore ad aria calda, agiscono per 1 minuto ciascuno.

Impostazione della pressione dell'acqua

La pressione dell'acqua può essere impostata in tre passaggi (indicati dal primo LED, dal LED centrale e dall'ultimo LED):

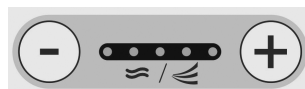

- Premere il pulsante CLEANING/MOVE ⓒ sul telecomando.
- Premere rispettivamente il pulsante HIGH e LOW Ⓛ sul telecomando.
 - La pressione dell'acqua dell'ugello di detersione si solleva o si abbassa di uno scatto e viene visualizzato sul LED ⓐ.

ⓘ Il dispositivo salva automaticamente l'ultimo valore impostato per la pressione dell'acqua.

Impostazione della posizione dell'ugello

- Durante la detersione, premere rispettivamente il pulsante FRONT e BACK Ⓛ sul telecomando.
 - Gli ugelli di detersione si muovono rispettivamente avanti e indietro.

ⓘ Al termine del processo di detersione e quando ci si alza dal sedile, l'ugello si sposta nell'ultima posizione impostata.

Impostazione della temperatura dell'acqua

La temperatura dell'acqua può essere impostata in quattro passaggi:



1. Premere ripetutamente il pulsante WATER H sul telecomando fino a raggiungere la temperatura desiderata.
 - La temperatura dell'acqua viene visualizzata sul display a LED indicato sopra.

 Il dispositivo salva automaticamente l'ultimo valore della temperatura dell'acqua.

Impostazione della temperatura del sedile

La temperatura del sedile può essere impostata in quattro passaggi:

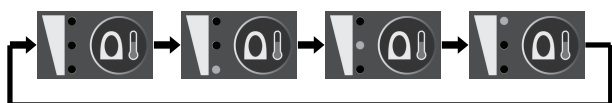

1. Premere ripetutamente il pulsante SEAT C sul telecomando fino a raggiungere la temperatura desiderata.
 - La temperatura del sedile viene visualizzata sul display a LED indicato sopra.

 Il dispositivo salva automaticamente l'ultimo valore della temperatura del sedile.

Il sedile è dotato di un sistema di protezione a combustione interna. Se la temperatura del sedile è impostato su "High" e si rimane per oltre 30 minuti seduti sul sedile, la temperatura del sedile scende automaticamente. Non appena ci si alza dal sedile, la temperatura torna al valore impostato.

Impostazione della temperatura dell'aria calda

La temperatura dell'aria calda può essere impostata in cinque passaggi:



1. Premere il pulsante DRY E sul telecomando.
2. Premere rispettivamente il pulsante HIGH e LOW D sul telecomando.
 - La temperatura dell'asciugatore ad aria calda viene alzata o abbassata di uno scatto e viene visualizzata sul LED A .

 Il dispositivo salva automaticamente l'ultimo valore dell'asciugatore ad aria calda.

Accensione/spengimento del LED notturno

1. Premere il pulsante LIGHT M presente sul pannello di controllo dell'unità.
 - La luce notturna si attiva al buio.

 Quando la funzione di luce notturna è attiva, il dispositivo riconosce automaticamente quando viene accesa la luce in bagno; a quel punto la luce notturna si spegne. L'utilizzatore può farsi il bidet in modo pratico senza accendere la luce in bagno. Il consumo di corrente della luce notturna è molto basso.
2. Premere nuovamente il pulsante LIGHT per spegnere la luce notturna.

Modalità di risparmio energetico automatico

1. Premere ripetutamente il pulsante POWER SAVING L fino a far illuminare il LED "AUTO" O .
 - La temperatura del sedile è impostata automaticamente a 30 °C

 La funzione di risparmio energetico automatico si disinserisce temporaneamente quando si è seduti sul sedile. La funzione di risparmio energetico automatico si riattiva quando ci si alza dal sedile.
2. Premere due volte il pulsante POWER SAVING.
 - La modalità di risparmio energetico si disattiva e il LED "AUTO" si spegne.

Modalità di super risparmio energetico

Il bidet rileva la luminosità in bagno e mostra un'eccellente funzione di risparmio energetico.

1. Premere ripetutamente il pulsante POWER SAVING L fino a far illuminare il LED "SUPER" R .
 - La temperatura dell'acqua e del sedile resta a livelli normali.

 La modalità di risparmio energetico si disinserisce temporaneamente quando si accende la luce in bagno. Torna quindi in modalità normale dalla modalità di risparmio energetico anche se si è seduti sul sedile al buio.
2. Premere una volta il pulsante POWER SAVING.
 - La modalità di risparmio energetico si disattiva e il LED "SUPER" si spegne.

Esecuzione della funzione di semicupio

1. Premere il pulsante HIP BATH T sul telecomando.

 La funzione di semicupio si attiva per 3 minuti (L'ugello si sposta leggermente avanti e indietro). Il livello più basso e il livello più alto della pressione dell'acqua e il livello più alto della temperatura dell'acqua sono impostati per impostazione predefinita.
2. Premere nuovamente il pulsante HIP BATH per interrompere il movimento avanti e indietro dell'ugello.
3. Premere il pulsante STOP per annullare la funzione di semicupio.

6 Manutenzione

6.1 Manutenzione e assistenza

L'osservanza delle note per la pulizia e la sicurezza rende il prodotto esente da manutenzione.



ATTENZIONE!

- Controllare regolarmente che il prodotto non sia danneggiato e assicurarsi che sia assemblato in modo sicuro.
- In caso di danni e/o riparazioni necessarie, contattare immediatamente il fornitore.
- Il prodotto deve essere controllato da un tecnico qualificato prima di ogni riutilizzo o al più tardi dopo 24 mesi.

6.2 Pulizia e disinfezione

Informazioni generali sulla sicurezza



AVVERTENZA!

Rischio di contaminazione

- Adottare opportune precauzioni per la propria protezione e utilizzare un'attrezzatura protettiva adeguata.



AVVISO!

- Liquidi inappropriati o metodi errati potrebbero danneggiare il prodotto.
- Tutti i prodotti detergenti e disinfettanti utilizzati devono essere efficaci, compatibili tra loro e devono proteggere i materiali su cui vengono utilizzati durante la pulizia.
 - Non utilizzare mai liquidi corrosivi (sostanze alcaline, acidi, ecc.) o detergenti abrasivi. Si consiglia di utilizzare un normale prodotto detergente per la casa, come un detersivo liquido per i piatti, a meno che non siano state fornite indicazioni diverse nelle istruzioni di pulizia.
 - Non utilizzare mai solventi (diluente per cellulosa, acetone, ecc.) che modificano la struttura della plastica o che sciolgono le etichette applicate.
 - Prima di utilizzare il prodotto, assicurarsi sempre che sia completamente asciutto.



Per la pulizia e la disinfezione in ambienti clinici o di assistenza a lungo termine, seguire le procedure interne della struttura.

Intervalli di pulizia



AVVISO!

- La pulizia e la disinfezione regolari consentono di assicurare il regolare e buon funzionamento, aumentare la durata e prevenire la contaminazione. Pulire e disinfettare regolarmente il prodotto:
- regolarmente durante l'uso,
 - prima e dopo qualsiasi procedura di manutenzione,
 - in caso di contatto con liquidi biologici,
 - prima dell'uso per un nuovo utilizzatore.

Istruzioni per la pulizia



PERICOLO!

Pericolo di scosse elettriche

- Rispettare le informazioni per la sicurezza elettrica, consultare *2.1 Informazioni generali sulla sicurezza, pagina 36*.
- Non usare detergenti ad alta pressione o a vapore/sterilizzare in autoclave.
- Non toccare la presa di corrente con le mani bagnate.
- Assicurarsi che la spina e la presa di corrente a muro non siano esposte agli schizzi d'acqua.

Pulizia del bidet multifunzione per WC

1. Prima di procedere alla pulizia dell'unità, scollegare la spina di alimentazione dalla presa di corrente a muro.
2. Pulite l'unità con un panno morbido inumidito ma ben strizzato. Per le macchie ostinate, usare un panno morbido imbevuto di soluzione detergente non aggressiva.
3. Asciugare il dispositivo con un panno asciutto.

Pulizia del filtro dell'acqua

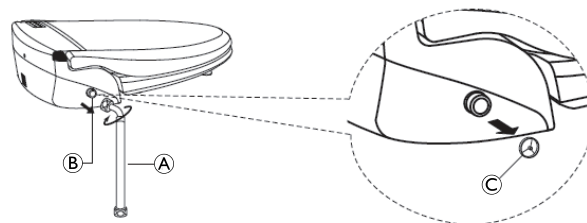

1. Chiudere l'erogazione dell'acqua ruotando la valvola di arresto in senso orario.
2. Staccare il tubo flessibile in PVC **A** dall'adattatore di ingresso **B**.
3. Con un oggetto appuntito, staccare il filtro **C** dall'adattatore di ingresso.
4. Pulire accuratamente il filtro con uno spazzolino morbido.
5. Inserire nuovamente il filtro sull'adattatore di ingresso.
6. Attaccare il tubo flessibile in PVC all'adattatore di ingresso.
7. Aprire completamente la valvola di arresto ruotandola in senso antiorario.

Pulizia degli ugelli

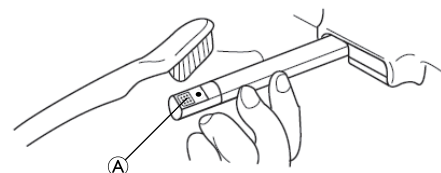

1. Premere simultaneamente i tasti "CLEANSING / STOP" (Pulizia / Arresto) e "POWER SAVING" (Risparmio energetico) presenti sul pannello di controllo.
 - L'ugello **A** fuoriesce e si ferma.
2. Pulire l'ugello manualmente con uno spazzolino morbido.
3. Premere il pulsante "CLEANSING / STOP" (Pulizia / Arresto).
 - L'ugello torna nella sua posizione retratta e la funzione di pulizia automatica si attiva automaticamente.

Istruzioni per la disinfezione

Metodo: Seguire le note applicative per il disinfettante utilizzato e disinfettare con una salvietta tutte le superfici accessibili.

Disinfettante: normale disinfettante per la casa.

Asciugatura: Lasciare asciugare il prodotto all'aria.

6.3 Sostituzione delle batterie del telecomando

La durata delle batterie dipende dalla frequenza di utilizzo.



AVVERTENZA!

Rischio di danni al telecomando

- Utilizzare solo batterie di tipo AA (LR6) da 1,5 V.
- Inserire le batterie in base all'indicatore +/- presente nel telecomando.
- Non usare batterie vecchie e nuove insieme.

1. Sostituire le batterie usate con delle batterie nuove quando sul telecomando lampeggia il LED a forma di batteria, vedere *Montaggio del telecomando, pagina 39*.

7 Dopo l'utilizzo

7.1 Trasporto e stoccaggio

- ! AVVISO!**
Rischio di danni al prodotto
- Conservare il prodotto esclusivamente al chiuso.
 - Conservare e trasportare il prodotto in un ambiente asciutto. Per i limiti di temperatura e umidità, vedere il capitolo 9.3 *Parametri ambientali*, pagina 47.
 - Non riporre il prodotto vicino a fonti di calore.
 - Tenere il prodotto lontano dalla luce diretta del sole.

- ! AVVISO!**
- Se si prevede di non utilizzare il prodotto per un periodo di tempo prolungato, vedere il capitolo 4.4 *Smontaggio*, pagina 40.

7.2 Ricondizionamento

Questo prodotto è adatto per il riutilizzo. Per il ricondizionamento del prodotto per un nuovo utilizzatore, intraprendere le azioni seguenti:

- Ispezione
- Pulizia e disinfezione

Per ulteriori informazioni, consultare 6 *Manutenzione*, pagina 43.

Assicurarsi che il manuale d'uso venga sempre consegnato insieme al prodotto.

Se si riscontrano danni o malfunzionamenti, non riutilizzare il prodotto.

8 Guida alla soluzione dei problemi

8.1 Identificazione e riparazione dei guasti

Guasto	Cause possibili	Soluzione
L'unità non funziona	L'alimentazione è disinserita La spina di alimentazione non è collegata Manca la corrente	Per controllare, premere qualsiasi pulsante presente sul telecomando tranne i pulsanti "HIGH", "LOW", "FRONT" o "BACK".
Le modalità CLEANSING, BIDET, DRY, AUTO non funzionano	Il coperchio della tavoletta è giù	Assicurarsi che non ci sia appoggiato nulla sulla superficie del sedile. (Il dispositivo si attiva solo quando la pelle dell'utilizzatore tocca il sensore del sedile).
Il telecomando non funziona	Le batterie del telecomando sono scariche	Sostituire le batterie con delle batterie nuove, → 4.1 <i>Installazione / Montaggio</i> , pagina 38.
Il telecomando è guasto	Le batterie sono completamente o parzialmente scariche. Il telecomando è troppo lontano dal dispositivo	Sostituire le batterie con delle batterie nuove, → 4.1 <i>Installazione / Montaggio</i> , pagina 38.
Non viene spruzzata acqua	La valvola di arresto è chiusa	Aprire la valvola di arresto.
	Manca l'acqua	Ripristinare l'alimentazione idrica.

7.3 Smaltimento



ATTENZIONE!

Pericolo per l'ambiente

- Il dispositivo contiene batterie.
Il prodotto può contenere sostanze potenzialmente pericolose per l'ambiente se smaltite in luoghi (discariche) non conformi alla normativa in vigore.
- NON smaltire le batterie come normali rifiuti domestici.
 - NON gettare le batterie nel fuoco.
 - Le batterie DEVONO essere conferite in un sito di smaltimento idoneo. La loro restituzione è obbligatoria per legge e gratuita.
 - Per ulteriori informazioni sul tipo di batteria, vedere l'etichetta delle batterie o consultare la sezione 9 *Dati Tecnici*, pagina 46.

Rispettare l'ambiente e riciclare il prodotto attraverso un centro di riciclaggio locale al termine del suo utilizzo.

Smontare il prodotto e i relativi componenti, in modo che i differenti materiali possano essere staccati e riciclati singolarmente.

Lo smaltimento e il riciclaggio dei prodotti usati e degli imballaggi devono essere eseguiti nel rispetto delle leggi e delle normative in materia di gestione dei rifiuti vigenti in ciascun paese. Per ulteriori informazioni, contattare la propria azienda di raccolta rifiuti locale.

Guasto	Cause possibili	Soluzione
La pressione dell'acqua è troppo bassa	Il livello della pressione dell'acqua è impostato su "LOW" (basso)	Aumentare il livello della pressione dell'acqua, → 5.4 Utilizzo del bidet multifunzione per WC, pagina 42.
	Il filtro dell'acqua è intasato	Pulire il filtro dell'acqua, → Istruzioni per la pulizia, pagina 44.
	La testa dell'ugello è sporca	Pulire l'ugello, → Istruzioni per la pulizia, pagina 44.
La temperatura dell'acqua è troppo bassa	Il livello della temperatura dell'acqua è disattivato o è impostato su "LOW" (basso)	Attivare o aumentare il livello della temperatura dell'acqua, → 5.4 Utilizzo del bidet multifunzione per WC, pagina 42.
Il sedile non si scalda	Il livello della temperatura del sedile riscaldato è disattivato o è impostato su "LOW" (basso)	Attivare o aumentare il livello della temperatura del sedile, → 5.4 Utilizzo del bidet multifunzione per WC, pagina 42.
L'asciugatore ad aria non emette aria calda	Il livello della temperatura dell'asciugatore ad aria calda è disattivato o è impostato su "LOW" (basso)	Attivare o aumentare il livello della temperatura dell'asciugatore ad aria calda, → 5.4 Utilizzo del bidet multifunzione per WC, pagina 42.

9 Dati Tecnici

9.1 Dati generali

Alimentazione elettrica	220 - 240 V c.a., 50/60 Hz
Consumo massimo di corrente	1.725 – 2.053 W
Intermittenza (funzionamento periodico)	85%, 30 min. ON/ 5 min. OFF
Tipo di protezione, intero dispositivo	IPX4 ¹⁾
Lunghezza del cavo di alimentazione	1,4 m
Tipo di batterie per il telecomando	2 AA (LR6) / 1,5 V
Tipo di collegamento alla rete idrica	Collegamento diretto alla rete idrica
Ø del collegamento al bidet multifunzione per WC	1/2"
Ø del pezzo a T	1/2" - 3/8" - 1/2"
Ø del tubo flessibile di collegamento	Da 1/2" a 3/8"
Lunghezza del tubo flessibile di collegamento	500 mm
Pressione dell'alimentazione idrica	79 – 735 kPa
Temperatura dell'alimentazione idrica	da 3 °C a 25 °C
Temperatura di esercizio	da 3 °C a 40 °C
Larghezza del prodotto	389 mm
Lunghezza del prodotto	515 mm
Profondità del prodotto	156 mm
Peso del prodotto	3,9 kg

Funzioni di detersione	
Portata dell'acqua CLEANSING	0,7 l/min
Portata dell'acqua BIDET	0,85 l/min
Regolazione della pressione dell'acqua	3 livelli
Regolazione della temperatura	Temperatura normale dell'acqua, 34 °C, 37 °C, 40 °C
Potenza riscaldante	1.670 – 1.987 W
Dispositivi di sicurezza	Fusibile termico, termostato

Sedile riscaldato	
Regolazione della temperatura	Temperatura ambiente, 35 °C, 38 °C, 40 °C
Potenza riscaldante	55 – 65 W
Dispositivi di sicurezza	Fusibile termico

Funzioni di asciugatura	
Regolazione della temperatura	Temperatura ambiente – 50 °C (5 livelli)
Potenza riscaldante	195 – 232 W
Dispositivi di sicurezza	Fusibile termico, bi-metallo

¹⁾ Protetto contro la penetrazione di acqua in caso di schizzi contro l'alloggiamento da qualsiasi direzione (solo per sedile riscaldato).

9.2 Materiali

Sedile/Coperchio	PP
------------------	----

Tutti i componenti del prodotto sono resistenti alla corrosione e non contengono lattice di gomma naturale.

9.3 Parametri ambientali

Condizioni di funzionamento	
Temperatura ambiente	3 °C - 40 °C
Umidità relativa	15% - 93% non condensante
Pressione atmosferica	795 - 1060 hPa
Condizioni di conservazione e di trasporto	
Temperatura ambiente	0 °C - 40 °C
Umidità relativa	30% - 75% non condensante
Pressione atmosferica	795 - 1060 hPa

es

1 Generalidades

1.1 Introducción

Este manual del usuario contiene información importante sobre el manejo del producto. Para garantizar su seguridad al utilizar el producto, lea detenidamente el manual del usuario y siga las instrucciones de seguridad.

Invacare se reserva el derecho de modificar las especificaciones del producto sin previo aviso.

Antes de leer este documento, asegúrese de contar con la versión más reciente. Podrá encontrarla en formato PDF en el sitio web de Invacare.

Si la versión impresa del documento tiene un tamaño de letra que le resulta difícil de leer, podrá descargarlo en formato PDF en el sitio web. Podrá ampliar el PDF en pantalla a un tamaño de letra que le resulte más cómodo.

En caso de un accidente grave con el producto, informe al fabricante y a las autoridades competentes de su país.

1.2 Símbolos de este manual

En este manual se utilizan símbolos y señales que hacen referencia a peligros o usos poco seguros que podrían provocar lesiones físicas o daños materiales. A continuación, se muestran las descripciones de estos símbolos.



PELIGRO

Indica una situación peligrosa que, si no se evita, tendrá como consecuencia lesiones graves o la muerte.



ADVERTENCIA

Indica una situación peligrosa que, si no se evita, podría tener como consecuencia la muerte o lesiones graves.



PRECAUCIÓN

Indica una situación peligrosa que, si no se evita, podría tener como consecuencia lesiones leves o de poca gravedad.



AVISO

Indica una situación peligrosa que, si no se evita, puede tener como consecuencia daños en la propiedad.



Proporciona consejos útiles, recomendaciones e información para un uso eficiente y sin problemas.

Otros símbolos



Triman

Indica las reglas de reciclaje y recogida selectiva (solo relevantes para Francia).

1.3 Información sobre la garantía

Ofrecemos la garantía del fabricante del producto conforme a nuestras Condiciones generales y Condiciones comerciales en los distintos países.

Las reclamaciones relativas a la garantía solo pueden efectuarse a través del distribuidor en el que se adquirió el producto.

1.4 Cumplimiento

La calidad es fundamental para el funcionamiento de nuestra empresa, que trabaja conforme a las normas ISO 13485.

Este producto lleva el marcado CE, de conformidad con el Reglamento sobre productos sanitarios 2017/745 Clase I.

Trabajamos continuamente para garantizar que se reduzca al mínimo el impacto medioambiental de la empresa, tanto a nivel local como global.

Solo utilizamos materiales y componentes que cumplen con las directivas REACH.

Cumplimos con las leyes medioambientales RAEE y RoHS actuales.

Normas específicas del producto

El producto cumple los requisitos de la norma EN 1717 (Protección contra la contaminación en instalaciones de agua potable y requisitos generales de los dispositivos para evitar la contaminación por reflujos).

Para obtener más información sobre las normativas locales, póngase en contacto con el distribuidor local de Invacare.

1.5 Vida útil

La vida útil prevista para este producto es de cinco años, siempre y cuando se utilice diariamente y de conformidad con las instrucciones de seguridad, se respeten los intervalos de mantenimiento y se utilice correctamente según lo establecido en este manual. La vida útil real puede variar en función de la frecuencia y la intensidad del uso.

1.6 Limitación de responsabilidad

Invacare no se hace responsable de los daños surgidos por:

- Incumplimiento del manual del usuario
- Uso incorrecto
- Desgaste natural
- Montaje o instalación incorrectos por parte del comprador o de terceros
- Modificaciones técnicas
- Modificaciones no autorizadas y/o uso de recambios inadecuados

2 Seguridad

2.1 Información general de seguridad



¡ADVERTENCIA!

Riesgo de lesiones graves o daños

Un uso incorrecto de este producto puede provocar lesiones o daños.

- Si tiene alguna duda relacionada con las advertencias, precauciones o instrucciones, póngase en contacto con un profesional sanitario o con su proveedor antes de intentar utilizar este equipo.
- No utilice este producto ni ningún otro equipo opcional disponible sin antes haber leído y comprendido plenamente estas instrucciones y cualquier otro material informativo adicional.

**¡ADVERTENCIA!****Riesgo de lesiones**

- Nunca bloquee los orificios de ventilación del producto y manténgalos libres de pelusas, cabello y partículas similares.
- No cubra la salida de aire caliente ni inserte las manos u otros objetos.
- Nunca use el producto si está dormido o somnoliento.
- No lo utilice si se están usando productos en aerosol (spray) o si se está administrando oxígeno.
- Mantenga la unidad alejada de las llamas o sustancias inflamables.
- No coloque cigarrillos encendidos ni materiales candentes en el inodoro.
- Asegúrese de que los niños no jueguen con el producto.
- No conecte el producto a suministros de agua industriales.
- Nunca se ponga de pie ni coloque objetos sobre el producto.

**¡PRECAUCIÓN!****Riesgo de lesiones**

El uso de piezas incorrectas o que no sean originales puede afectar el funcionamiento y la seguridad del producto.

- Utilice solo piezas originales para usar el producto.
- Dadas las diferencias regionales existentes, consulte en el catálogo o en el sitio web de Invacare las opciones disponibles o póngase en contacto con su distribuidor de Invacare.

**AVISO****Riesgo de dañar el producto**

- No presione la tapa hacia abajo.
- No se apoye sobre la tapa.
- No se siente sobre la tapa.
- Si no usa el producto durante un periodo prolongado, desconecte el enchufe de alimentación y vacíe el tanque de agua.
- No doble las mangueras de conexión ni tire de ellas.

2.2 Información de seguridad sobre el sistema eléctrico**¡PELIGRO!****Riesgo de descarga eléctrica**

- No abra ni repare el producto. Si se producen daños, consulte a su proveedor.
- El fabricante o el proveedor deben reemplazar los cables de alimentación dañados.
- Nunca haga funcionar este producto si tiene un cable de alimentación o un enchufe dañado o suelto, si no funciona correctamente, si se ha caído o presenta daños, o si se sumerge en agua.
- No realice ningún cambio ni modificación en el producto sin autorización.
- No utilice el producto mientras se baña y no vierta ni rocíe agua en la unidad.
- Siempre desenchufe el aparato para limpiarlo.
- No coloque ni guarde el producto en un lugar donde pueda caerse o ser arrastrado a una bañera o lavabo; tampoco coloque el producto en agua u otro líquido ni lo deje caer en ellos.
- No intente recuperar un producto si se ha caído al agua. Desenchúfelo inmediatamente.
- No toque el enchufe de alimentación con las manos mojadas.
- Nunca introduzca o deje caer ningún objeto por las aberturas o la manguera.
- Mantenga el cable de alimentación lejos de las superficies calientes.
- Conecte el producto únicamente a una toma que se corresponda con la tensión nominal de la unidad.
- Antes de quitar el producto de la taza del inodoro, desconecte primero el enchufe de alimentación.

2.3 Información de seguridad sobre compatibilidad electromagnética

La compatibilidad electromagnética de este producto se ha probado con éxito según las normas internacionales. Sin embargo, existen campos electromagnéticos como los que se generan por transmisores de radio y televisión, equipo de radio y teléfonos móviles, que pueden influir en el funcionamiento de productos con unidades eléctricas. El sistema electrónico que se emplea en este producto también puede producir interferencias electromagnéticas débiles, aunque se encuentran por debajo de los límites establecidos por ley. Por lo tanto, debe tener en cuenta las siguientes advertencias:

**¡PRECAUCIÓN!****Interferencia electromagnética**

Los equipos de comunicación inalámbricos como, por ejemplo, enrutadores WLAN, teléfonos móviles, teléfonos inalámbricos y su base o walkie-talkies pueden afectar a este equipo.

- Asegúrese de que dichos dispositivos se mantengan a una distancia de 2 m como mínimo del producto.
- Si otros productos médicos que funcionan con electricidad causan interferencias o el funcionamiento de dichos productos se ve alterado, desconecte el producto de Invacare y póngase en contacto con su proveedor.



Puede solicitar la guía y la declaración del fabricante sobre inmunidad y emisiones electromagnéticas al contacto de Invacare en su país.

2.4 Etiquetas y símbolos en el producto

La etiqueta de identificación se fija en la parte posterior del producto e incluye la siguiente información:

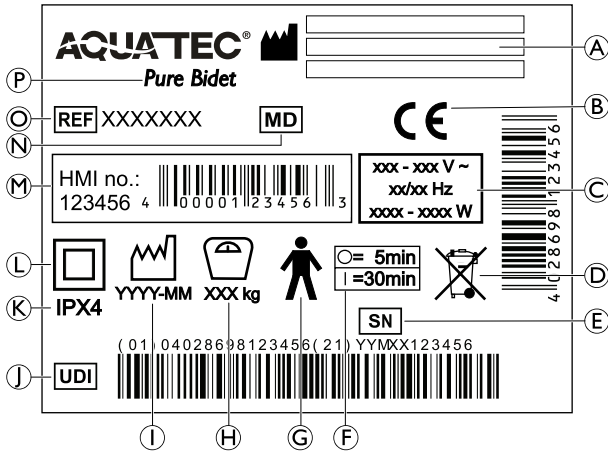

(A)	Fabricante	(I)	Fecha de fabricación
(B)	Conformidad europea	(J)	Identificador único del producto
(C)	Tensión nominal/potencia nominal	(K)	Clase de protección
(D)	Conforme con RAEE	(L)	Equipo de clase II
(E)	Número de serie	(M)	Número HMI
(F)	Intervalo de uso: Máx. 30 minutos de uso continuo, seguido de una pausa de 5 minutos.	(N)	Producto sanitario
(G)	Pieza aplicada de Tipo B	(O)	Referencia de producto
(H)	Peso máximo de usuario	(P)	Designación del dispositivo

	Lea el manual del usuario (símbolo blanco sobre fondo azul)
--	---

3 Descripción del producto

3.1 Uso previsto

Aquatec Pure Bidet es un bidé con aspersor eléctrico diseñado para utilizarse como ayuda para el aseo personal y con el inodoro. Se compone de un rociador de agua, un secador de aire, un asiento de inodoro térmico, una tapa con freno de bajada lenta y un mando a distancia.

Usuarios previstos

Está destinado a personas con movilidad restringida o limitada. Los usuarios deberán poder mantener el equilibrio o disponer de un apoyo adicional, por ejemplo, un asidero de sujeción montada en la pared.

El producto se podrá utilizar sin contar con la ayuda de otra persona únicamente si el usuario está física y mentalmente capacitado para utilizarlo de un modo seguro.

Indicaciones

- Funciones limitadas en los brazos y las manos o
- no tener brazos ni manos o
- tener necesidades de limpieza especiales (p. ej.: con agua).

No existen contraindicaciones conocidas cuando el producto se utiliza del modo previsto. Para conocer el peso máximo de usuario, consulte 9 Datos Técnicos, página 57.

3.2 Piezas principales del producto

Los siguientes componentes se incluyen con la entrega:

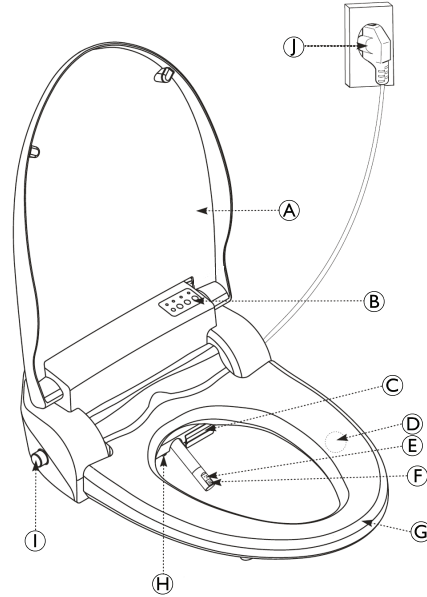

(A)	Tapa	(F)	Boquilla del bidé
(B)	Panel de control	(G)	Asiento con calefacción
(C)	Salida del secador de aire caliente	(H)	Luz de noche LED
(D)	Sensor del asiento	(I)	Adaptador de entrada
(E)	Boquilla de limpieza	(J)	Enchufe de alimentación

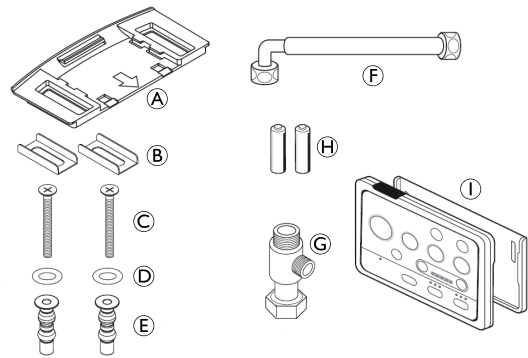

(A)	Placa de fijación	(F)	Manguera flexible de PVC (para la unidad principal)
(B)	Soportes (2)	(G)	Válvula en T
(C)	Tornillos de fijación (2)	(H)	Pilas para el mando a distancia (2)
(D)	Arandelas (2)	(I)	Mando a distancia y soporte
(E)	Tuercas prensaestopas (2)		

4 Instalación

4.1 Instalación y montaje

El Aquatec Pure Bidet se adapta a inodoros estándar. Resulta adecuado para todos los tipos de conexión de suministro de agua con una cisterna de descarga (superior, inferior, lateral).

En algunas regiones, el agua del grifo contiene niveles especialmente elevados de cal. La acumulación de cal puede afectar al funcionamiento del producto y favorecer la proliferación de gérmenes. Los sistemas de ablandamiento del agua del grifo o la instalación de un filtro antical evitan la formación de depósitos de cal y pueden prolongar la vida útil del producto.



¡ADVERTENCIA!

Riesgo de quemarse con el agua caliente

– Conecte el bidé con aspersor únicamente a un suministro de agua fría.



¡ADVERTENCIA!

Riesgo de descarga eléctrica

– No conecte la alimentación hasta que haya finalizado la instalación.

Preparación del inodoro

1.

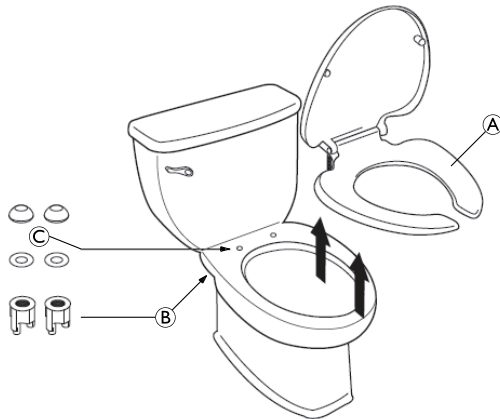

Retire el asiento del inodoro (A) y todos los elementos de fijación (B) y (C) de la taza.

2.

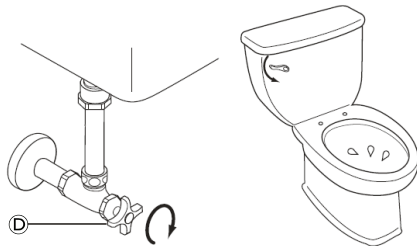

Cierre el válvula de paso (D) girándola hacia la derecha y drene por completo el tanque de agua del inodoro tirando de la cisterna.

3.

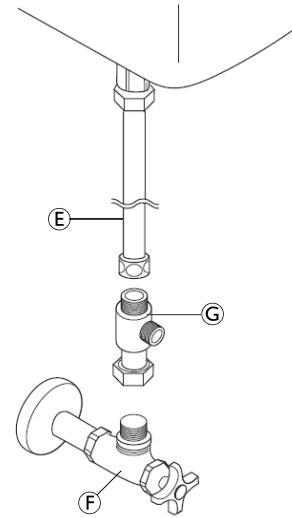

Quite la manguera de suministro de agua (E) de la pieza de la válvula de paso (F).



Si la pieza (E) es un tubo rígido, deberá sustituirlo por una manguera flexible.

4. Monte la válvula en T (G) entre la válvula de paso y la manguera de suministro de agua.



Si la válvula en T no encaja en el suministro de agua, necesitará piezas adaptadoras.

Montaje del bidé con aspersor

1.

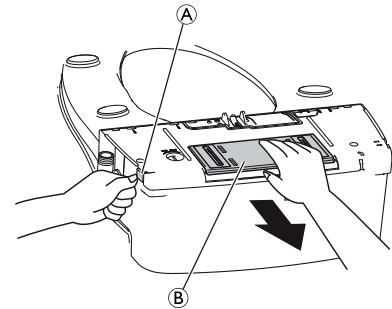

Presione la palanca (A) para separar la placa de fijación (B) del bidé.

2.

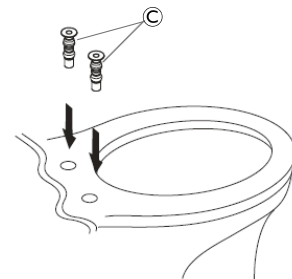

Inserte las tuercas prensaestopas suministradas (C) en los orificios de fijación de la taza del inodoro.



Se incluyen un par de tuercas prensaestopas estándar con un diámetro de 14 mm. Si el diámetro del orificio de fijación del inodoro es inferior a 14 mm, deberá usar otras tuercas prensaestopas y arandelas apropiadas.

3.

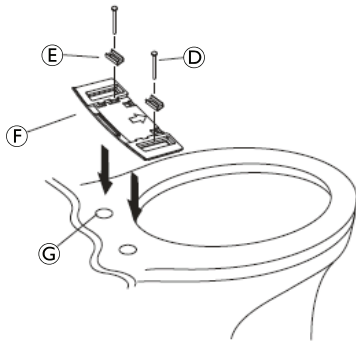

Coloque las arandelas G en ambas tuercas prensaestopas.

4. Coloque los soportes E en la placa de fijación F.
5. Sujete la placa de fijación con los tornillos de fijación D a través de los soportes en ambas tuercas prensaestopas.

6.

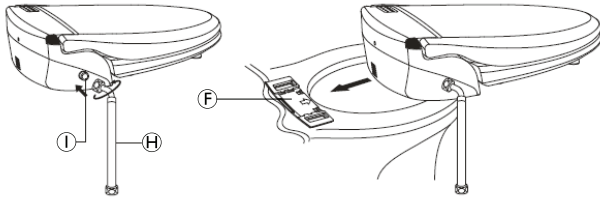

Atornille la manguera flexible de PVC H hacia la derecha en el adaptador de entrada I del bidé con aspersor.

7. Deslice el bidé con aspersor hacia la placa de fijación F instalada.



¡PRECAUCIÓN!

– Asegúrese de que las ranuras debajo del bidé con aspersor queden bien encauzadas en los huecos de la placa de fijación.

8.

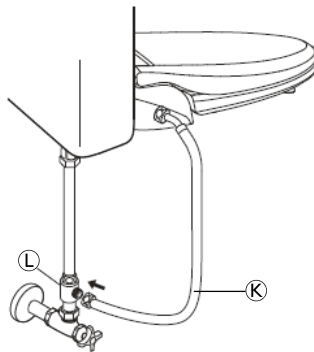

Atornille la manguera flexible de PVC K hacia la derecha en la válvula en T L.

Montaje del mando a distancia

1.

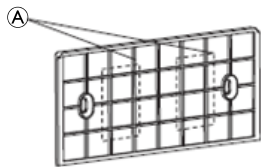

Coloque el soporte del mando a distancia con cinta adhesiva doble A en un lugar apropiado en la pared.

2.

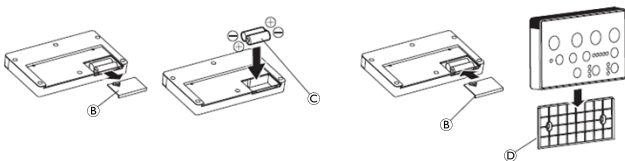

Retire la tapa de las pilas B del mando a distancia.

3. Inserte las pilas C. Asegúrese de que la polaridad sea correcta.
4. Cierre la tapa de las pilas del mando a distancia.
5. Coloque el mando a distancia en el soporte D.

4.2 Montaje del depósito del WC empotrado (opcional)

Instalación del caudal de agua sobre la válvula angular

1. Conecte la válvula angular y el bidé con la manguera flexible de PVC.
2. Abra el grifo de agua.



AVISO

– Revise la conexión para detectar si hay fugas y vuelva a realizar ajustes si es necesario.

Instalación del caudal de agua sobre el depósito del WC empotrado

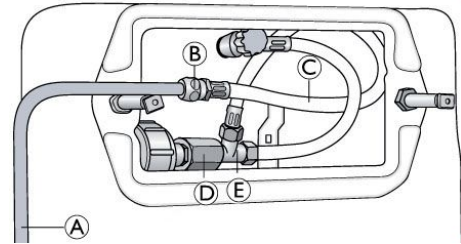

1. Retire la placa de empuje del depósito del WC empotrado.
2. Retire la placa de protección trasera para tener una perspectiva directa de la conexión.
3. Cierre el grifo de agua.
4. Retire el manguito de conexión D y sustitúyalo por la pieza en T E.
5. Conecte la pieza en T con la manguera flexible de PVC C.
6. Conecte la manguera flexible de PVC con el tubo A utilizando la tuerca B.
7. Conecte el tubo A con Pure Bidet.
8. Abra el grifo de agua.



AVISO

– Revise la conexión para detectar si hay fugas y vuelva a realizar ajustes si es necesario.

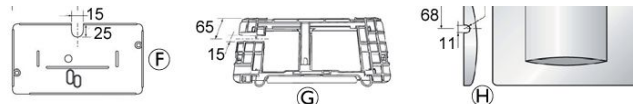

9. Recorte la placa de protección interior F, la placa de montaje G y la placa de empuje H según se indica en la figura superior, teniendo en cuenta las dimensiones indicadas [mm].
10. Vuelva a colocar la placa de protección interior en la placa de montaje dentro del depósito del WC empotrado.
11. Cierre el depósito del WC empotrado con la placa de empuje.



Para el montaje del caudal de agua empotrado, se necesitan las siguientes piezas:

- Tubo A
- Tuerca B

Disponibles a través de su proveedor especializado.

4.3 Funcionamiento de prueba

Prueba de fugas

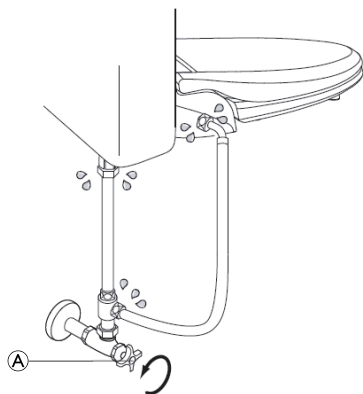

1. Abra la válvula de paso (A) por completo girándola hacia la izquierda.
2. Revise las mangueras de conexión para detectar si hay fugas de agua, apriétalas si es necesario.

Conexión del enchufe de alimentación

1. Lea y respete la información de seguridad relacionada con la seguridad eléctrica, → 2.1 Información general de seguridad, página 47.
2. Conecte el enchufe a una fuente de alimentación adecuada.
3. Si la luz indicadora de encendido no se ilumina después de conectar el enchufe, pulse cualquier botón, excepto los botones HI/LO, FR/BK del mando a distancia, para que se active la alimentación.

Comprobación de las funciones clave

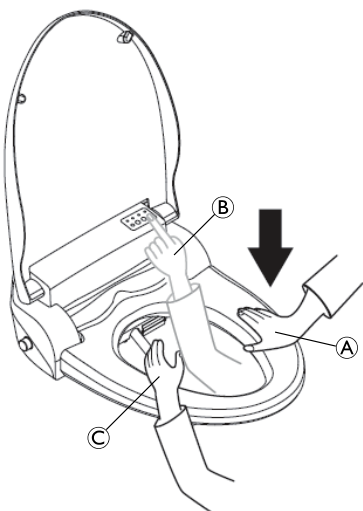

1. Coloque una mano en el sensor del asiento (A).
2. Con la otra mano, pulse "CLEANSING / STOP" (Limpieza/detener) en el panel de control de la unidad (B) o los botones "CLEANSING" (Limpieza) o "BIDET" (Bidé) en el mando a distancia.
 - Saldrá agua de la boquilla. Cubra la boquilla con la mano libre (C) para evitar que el agua salpique.

4.4 Desmontaje

Siga las instrucciones que aparecen a continuación si necesita desmontar la unidad para extraerla.

1. Desconecte el enchufe de alimentación.
2. Cierre el suministro de agua; para ello, gire la válvula de paso hacia la derecha.
3. Vacíe el tanque de agua del inodoro por completo con el sistema de descarga.

4. Desconecte la manguera flexible de PVC de la válvula en T.
- 5.

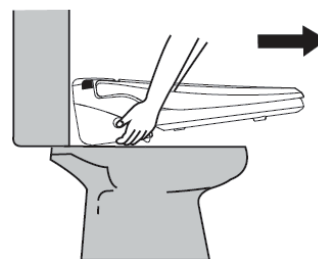

Levante el dispositivo ligeramente y tire de él hacia delante hasta extraerlo del soporte.

- 6.

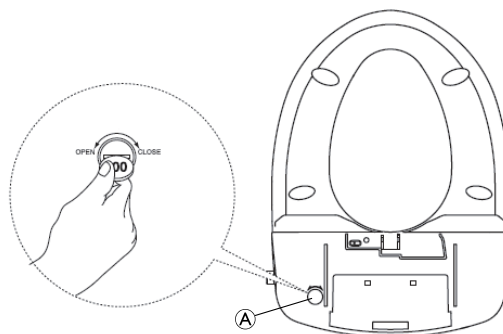

Suelte el tapón de drenaje (A) que está debajo de la unidad y vacíe por completo del tanque de agua.

7. Desconecte la manguera flexible de PVC y la válvula en T.
8. Conecte la manguera de suministro de agua del tanque de agua a la válvula de paso.
9. Abra la válvula de paso girándola hacia la izquierda.
10. Revise las conexiones para detectar si hay fugas, apriétalas si es necesario.

5 Utilización

5.1 Información de seguridad



¡PRECAUCIÓN!

Riesgo de lesiones o daños a la propiedad

- Antes de cada uso, compruebe que el producto no esté dañado y asegúrese de que esté montado de forma segura.
- No utilice el producto si está defectuoso.

5.2 Descripción funcional del mecanismo de autolimpieza

El mecanismo de autolimpieza de la boquilla del aspersor y limpieza se activa automáticamente antes y después de cada operación o uso.

La boquilla del aspersor y limpieza se retrae y enjuaga automáticamente con agua limpia durante aproximadamente 5 segundos. Puesto que la boquilla del aspersor y limpieza se encuentra actualmente dentro del dispositivo, no se puede salpicar agua cuando la tapa está abierta. Al pulsar una tecla de función, la boquilla vuelve a salir y está lista para usarse.

Cuando el dispositivo ha estado en el modo de espera o se ha vuelto a conectar a la fuente de alimentación, el mecanismo de autolimpieza se activa una vez.

5.3 Uso del mando a distancia y del panel de control

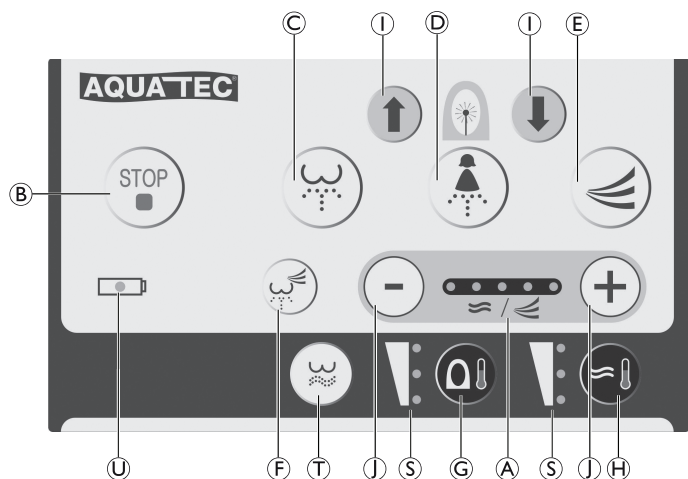

Descripción de las funciones clave del mando a distancia		
Pos.	Nombre de la tecla	Función
Ⓐ	WATER/DRY (Agua/secar)	Muestra la presión de agua actual o la temperatura del secador de aire caliente.
Ⓑ	STOP (botón rojo)	Botón rojo: Detiene todas las funciones activas.
Ⓒ	CLEANSING/MOVE (Limpieza/mover)	Se lleva a cabo la función de limpieza.
Ⓓ	BIDET/MOVE (Bidé/mover)	Se lleva a cabo la función de bidé.
Ⓔ	DRY (Secar)	Comienza a funcionar el secador de aire caliente.
Ⓕ	AUTO (Automático)	Comienza la función de limpieza automática.
Ⓖ	SEAT (Asiento)	Ajusta la temperatura del asiento.
Ⓗ	WATER (Agua)	Ajusta la temperatura del agua.
Ⓘ	FRONT/BACK (Parte delantera/trasera)	Cambia la posición de la boquilla.
Ⓝ	HIGH/LOW (alto/bajo)	Ajusta la temperatura del secador de aire caliente. Ajusta la presión del agua.
Ⓣ	HIP BATH (baño con asiento)	Se lleva a cabo la limpieza de baño con asiento.
Ⓢ	HIGH/LOW (alto/bajo)	Muestra la temperatura de agua actual o la temperatura del asiento.
Ⓤ	BATTERY SIGN (Indicador de pila)	Se ilumina cuando es necesario cambiar las pilas.

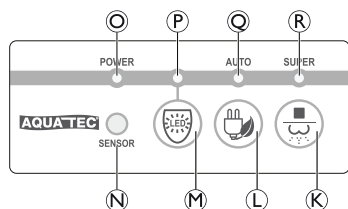

Descripción de las funciones clave del panel de control		
Pos.	Nombre de la tecla	Función
Ⓚ	CLEANSING/STOP (Limpieza/detener)	El dispositivo se apaga.
Ⓛ	POWER SAVING (Ahorro de energía)	Se activa el modo de ahorro de energía.
Ⓜ	LIGHT (Luz)	Se activa la luz de noche.
Ⓝ	LIGHT SENSOR (Sensor de luz)	Cuando la función de luz de noche está activada, el bidé detecta automáticamente la luz del inodoro y se enciende la luz de noche LED.

Las luces LED indican el modo del dispositivo:

Ⓞ	POWER (Encendido)	Unidad encendida
Ⓟ	LIGHT (Luz)	Luz de noche activada
Ⓠ	AUTO (Automático)	Modo de ahorro de energía automático activado
Ⓡ	SUPER (Súper)	Modo de súper ahorro de energía activado

5.4 Uso del bidé con aspersor

Limpieza manual



 Hay un sensor dentro del asiento de inodoro que solo se activa por el contacto con la piel.

- Al enchufarlo, el dispositivo se enciende y se ilumina el LED "POWER" (Encendido) Ⓞ en el panel de control.
 - Si el LED "POWER" (Encendido) no se ilumina, pulse cualquier botón del mando a distancia (excepto los botones HIGH/LOW [Bajo/alto] o FRONT/BACK [Parte delantera/trasera]).
- Acomódese centrado en el asiento de inodoro.
- Pulse el botón CLEANING/MOVE (Limpieza/mover) Ⓞ o el botón BIDET/MOVE (Bidé/mover) Ⓣ.
 - Se lleva a cabo la función de limpieza o bidé respectivamente.
- Vuelva a pulsar el botón CLEANING/MOVE (Limpieza/mover) o el botón BIDET/MOVE (Bidé/mover) durante el proceso de limpieza.
 - La boquilla de limpieza se mueve hacia atrás y hacia delante. La boquilla se detiene cuando vuelve a pulsar el botón.
- Pulse el botón STOP (Detener) Ⓑ en el mando a distancia.
 - El procedimiento de ducha se detiene.
- Pulse el botón DRY (Secar) Ⓝ en el mando a distancia.
 - Se activa el secador de aire caliente. Para detener la función del secador, pulse el botón "STOP" (Detener).
- Pulse el botón CLEANING/STOP (Limpieza/detener) Ⓚ y manténgalo pulsado durante 4 segundos más.
 - El dispositivo se apaga. Todas las pantallas del panel de control se apagan.

 La función CLEANSING/MOVE (Limpieza/mover) y BIDET/MOVE (Bidé/mover) funciona durante 90 segundos. La función de baño con asiento funciona durante 3 minutos. La función DRY (Secar) funciona durante 3 minutos. Las funciones finalizan con un pitido audible. Antes y después de cada operación, se activa la función de autolimpieza de la boquilla que higieniza el cabezal de la boquilla.

Limpieza automática

La función de limpieza automática es una función predeterminada en la que se lleva a cabo un ciclo de limpieza completo automáticamente.



1. Pulse el botón AUTO (Automático)  en el mando a distancia.
 - El tercer nivel para la presión del agua, el segundo nivel para la temperatura del secador de aire caliente y el último ajuste de la posición de la boquilla se configuran automáticamente.
 - El sensor establece el ajuste de temperatura del agua y del asiento en "Medium" (Medio), en caso de que la temperatura se hubiera ajustado en la posición "High" (Alto).
 - Se emite un sonido cuando finaliza la función de limpieza automática.
2. Pulse el botón STOP (Detener)  en el mando a distancia.
 - El proceso de limpieza automática se interrumpe.
3. Pulse el botón AUTO (Automático)  otra vez.
 - El proceso de limpieza automática anterior se reanuda.

 Función de limpieza automática: La función de limpieza y el secador de aire caliente funcionan durante 1 minuto cada uno.

Ajuste de la presión del agua

La presión del agua se puede ajustar en tres niveles (indicados por el primer LED, el central y el último):



1. Pulse el botón CLEANSING/MOVE (Limpieza/mover)  en el mando a distancia.
2. Pulse respectivamente el botón HIGH (Alto) o LOW (Bajo)  en el mando a distancia.
 - La presión del agua de la boquilla de limpieza se sube o baja en un nivel y se muestra en el LED .

 El dispositivo guarda automáticamente el último valor establecido de la presión del agua.

Ajuste de la posición de la boquilla

1. Pulse respectivamente el botón FRONT (Parte delantera) o BACK (Parte trasera)  en el mando a distancia durante la función de limpieza.
 - La boquilla de limpieza se mueve hacia delante y hacia atrás respectivamente.

 Una vez que finaliza el proceso de limpieza y se aleja del asiento, la boquilla regresa al último ajuste de la posición establecida.

Ajuste de la temperatura del agua

La temperatura del agua se puede establecer en cuatro niveles:

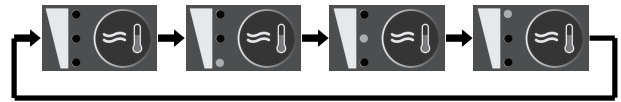



1. Pulse el botón WATER (Agua)  varias veces en el mando a distancia, hasta que se alcance la temperatura deseada.
 - La temperatura del agua se muestra en la pantalla LED anterior.

 El dispositivo guarda automáticamente el último valor de la temperatura del agua.

Ajuste de la temperatura del asiento

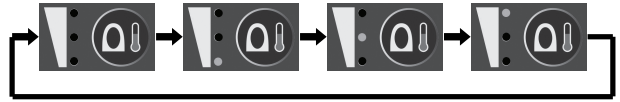
La temperatura del asiento se puede establecer en cuatro niveles:



1. Pulse el botón SEAT (Asiento)  varias veces en el mando a distancia, hasta que se alcance la temperatura deseada.
 - La temperatura del asiento se muestra en la pantalla LED anterior.



 El dispositivo guarda automáticamente el último valor de la temperatura del asiento.

El asiento cuenta con un sistema interno de protección de combustión. Si la temperatura del asiento se ajusta en "High" (Alto) y permanece sentado durante más de 30 minutos, la temperatura del asiento baja automáticamente. En cuanto se levanta del asiento, la temperatura regresa al valor establecido.

Ajuste de la temperatura del aire caliente

La temperatura del aire caliente se puede establecer en cinco niveles:



1. Pulse el botón DRY (Secar)  en el mando a distancia.
2. Pulse respectivamente el botón HIGH (Alto) o LOW (Bajo)  en el mando a distancia.
 - La temperatura del secador de aire caliente se sube o baja un nivel y se muestra en el LED .

 El dispositivo guarda automáticamente el último valor de la temperatura del secador de aire caliente.



Encendido/apagado del LED de la luz de noche

1. Pulse el botón LIGHT (Luz)  en el panel de control de la unidad.
 - La luz de noche se activa cuando la habitación se oscurece.

 Cuando se activa la luz de noche, el dispositivo reconoce automáticamente la luz del inodoro y la luz de noche se apaga. El usuario puede usar cómodamente el bidé sin la luz del inodoro. El consumo eléctrico de la luz de noche es muy bajo.

2. Vuelva a pulsar el botón LIGHT (Luz) para apagar la luz de noche.



Modo de ahorro de energía automático

1. Pulse el botón POWER SAVING (Ahorro de energía)  varias veces, hasta que se ilumine el LED "AUTO" (Automático) 
 - La temperatura del asiento se ajusta automáticamente en 30 °C.

 La función de ahorro de energía automático se desactiva temporalmente al sentarse en el asiento. La función de ahorro de energía automático se vuelve a activar al levantarse del asiento.
2. Pulse el botón POWER SAVING (Ahorro de energía) dos veces.
 - El modo de ahorro de energía se desactiva y el LED "AUTO" (Automático) se apaga.

Modo de súper ahorro de energía

El bidé detecta la luz del inodoro por sí solo y ofrece una función excelente de ahorro de energía.

1. Pulse el botón POWER SAVING (Ahorro de energía)  varias veces, hasta que se ilumine el LED "SUPER" (Súper) 
 - La temperatura del agua y del asiento mantienen su nivel normal.

 El modo de ahorro de energía se desactiva temporalmente cuando se enciende la luz del inodoro. Regresa al modo normal desde el modo de ahorro de energía incluso si se ocupa el asiento en la oscuridad.
2. Pulse el botón POWER SAVING (Ahorro de energía) una vez.
 - El modo de ahorro de energía se desactiva y el LED "SUPER" (Súper) se apaga.

Función de baño con asiento

1. Pulse el botón HIP BATH (baño con asiento)  en el mando a distancia.

 La función de baño con asiento se activa durante 3 minutos (la boquilla se mueve ligeramente hacia delante y hacia atrás). Están preconfigurados el nivel más bajo de presión de agua y el más alto de temperatura del agua.
2. Vuelva a pulsar el botón HIP BATH (baño con asiento) para que la boquilla deje de moverse hacia delante y hacia atrás.
3. Pulse el botón STOP (Detener) para cancelar la función de baño con asiento.

6 Mantenimiento

6.1 Mantenimiento y servicio

Si se siguen las indicaciones de limpieza y seguridad, el producto no necesitará ningún mantenimiento.



¡ADVERTENCIA!

- Compruebe con regularidad que el producto no esté dañado y asegúrese de que esté montado de forma segura.
- En caso de daños o que sean necesarias reparaciones, póngase en contacto inmediatamente con su proveedor.
- El producto deberá revisarlo un técnico cualificado antes de cada reutilización o después de 24 meses como máximo.

6.2 Limpieza y desinfección

Información general de seguridad



¡PRECAUCIÓN!

Riesgo de contaminación

- Adopte las precauciones necesarias y utilice el equipo de protección adecuado.



AVISO

- Seguir métodos erróneos o utilizar fluidos incorrectos puede dañar o deteriorar el producto.
- Todos los productos de limpieza y desinfectantes empleados deben ser eficaces, compatibles entre sí y deben proteger los materiales que se van a limpiar.
 - Nunca utilice fluidos corrosivos (álcalis, ácidos, etc.) ni productos de limpieza abrasivos. Recomendamos usar un producto de limpieza doméstico normal, como líquido lavavajillas, si no especifica lo contrario en las instrucciones de limpieza.
 - No utilice disolventes (decapantes de celulosa, acetona, etc.) que cambien la estructura del plástico o disuelvan las etiquetas adheridas.
 - Asegúrese siempre de que el producto se ha secado por completo antes de utilizarlo de nuevo.



Para la limpieza y desinfección en entornos clínicos o de atención sanitaria a largo plazo, siga los procedimientos internos.

Intervalos de limpieza



AVISO

- La limpieza y la desinfección regulares mejoran el funcionamiento correcto, aumentan la vida útil y evitan la contaminación.
- Limpie y desinfecte el producto:
- periódicamente mientras esté en uso,
 - antes y después de cualquier procedimiento de mantenimiento,
 - cuando haya estado en contacto con fluidos corporales,
 - antes de usarlo con un nuevo usuario.

Instrucciones de limpieza



¡PELIGRO!

Riesgo de descarga eléctrica

- Tenga en cuenta la información sobre seguridad eléctrica; consulte 2.1 *Información general de seguridad*, página 47.
- No utilice limpiadores a vapor o a alta presión ni un autoclave.
- No toque la toma de corriente con las manos mojadas.
- Asegúrese de que no salpique agua en el enchufe o la toma de pared.

Limpieza del bidé con aspersor

1. Desconecte el enchufe de alimentación de la toma de pared antes de limpiar la unidad.
2. Limpie la unidad con un paño suave, húmedo y bien escurrido. Si hubiera muchas manchas, use un paño suave humedecido con una solución detergente suave.
3. Limpie el dispositivo con un paño seco.

Limpeza del filtro de agua

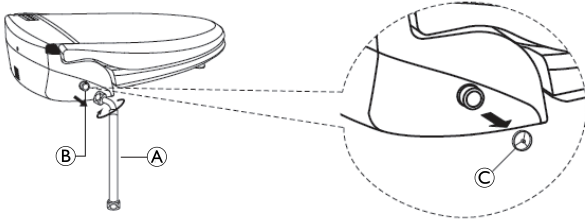

1. Cierre el suministro de agua; para ello, gire la válvula de paso hacia la derecha.
2. Separe la manguera flexible de PVC (A) del adaptador de entrada (B).
3. Separe el filtro (C) del adaptador de entrada con un objeto puntiagudo.
4. Limpie el filtro a fondo con un cepillo suave.
5. Vuelva a insertar el filtro en el adaptador de entrada.
6. Conecte la manguera flexible de PVC al adaptador de entrada.
7. Abra la válvula de paso completamente girándola hacia la izquierda.

Limpeza de las boquillas

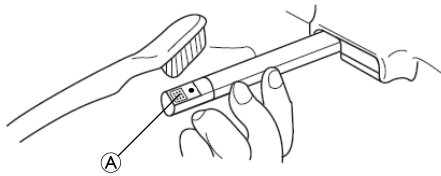

1. Pulse los botones "CLEANSING / STOP" (Limpieza/detener) y "POWER SAVING" (Ahorro de energía) simultáneamente en el panel de control.
 - La boquilla (A) sale y se detiene.
2. Limpie la boquilla manualmente con un cepillo suave.
3. Pulse el botón "CLEANSING / STOP" (Limpieza/detener).
 - La boquilla regresa a su posición de almacenamiento y la función de autolimpieza se activa automáticamente.

Instrucciones de desinfección

Método: Siga las instrucciones de aplicación del desinfectante y limpie y desinfecte todas las superficies accesibles.

Desinfectante: Desinfectante doméstico habitual.

Secado: Deje que el producto se seque al aire.

6.3 Cambio de las pilas del mando a distancia

La vida útil de las pilas depende de la frecuencia de uso.



¡PRECAUCIÓN!

Riesgo de dañar el mando a distancia

- Utilice solo pilas de tipo AA (LR6) de 1,5 V.
- Inserte las pilas atendiendo a la indicación +/- del mando a distancia.
- No use pilas nuevas y usadas al mismo tiempo.

1. Cambie las pilas usadas por unas nuevas cuando parpadee el LED "BATTERY SIGN" (Indicador de pila) en el mando a distancia, consulte *Montaje del mando a distancia*, página 51.

7 Después del uso

7.1 Transporte y almacenamiento



AVISO

Riesgo de dañar el producto

- Guarde el producto en interiores.
- Guarde y transporte el producto en un entorno seco. Para conocer los límites de temperatura y humedad, consulte el capítulo 9.3 *Parámetros medioambientales*, página 58.
- No guarde el producto cerca de fuentes de calor.
- Mantenga el producto alejado de la luz solar directa.



AVISO

- Si no usa el producto durante un periodo prolongado, vacíe el tanque de agua por completo, consulte el capítulo 4.4 *Desmontaje*, página 52.

7.2 Reacondicionamiento

El producto se puede reutilizar. Para reacondicionar el producto para un nuevo usuario, lleve a cabo las siguientes acciones:

- Inspección
- Limpieza y desinfección

Para obtener información detallada, consulte 6 *Mantenimiento*, página 55.

Asegúrese de que el manual del usuario se entregue con el producto.

Si se detecta algún daño o un funcionamiento deficiente, no reutilice el producto.

7.3 Eliminación



¡ADVERTENCIA!

Riesgo medioambiental

El dispositivo tiene baterías.

Este producto puede contener sustancias que podrían ser perjudiciales para el medio ambiente si se procede a su eliminación en lugares (vertederos) que no sean los idóneos según la legislación.

- NO tire las baterías con la basura doméstica.
- NO tire las baterías al fuego.
- Las baterías DEBERÁN llevarse a un punto limpio adecuado. Entregar las baterías no tiene coste alguno y lo exige la ley.
- Para obtener más información sobre el tipo de batería, consulte la etiqueta de la batería o el capítulo 9 *Datos Técnicos*, página 57.

Proteja el medio ambiente y recicle este producto a través de la planta de reciclaje más próxima cuando llegue al final de su vida útil.

Desmunte el producto y sus componentes para separar y reciclar individualmente los diferentes materiales.

La eliminación o el reciclaje de los productos usados y del embalaje deberán llevarse a cabo conforme a las normativas legales sobre el tratamiento de residuos vigentes en cada país. Póngase en contacto con la empresa de gestión de residuos local para obtener más información al respecto.

8 Solución de problemas

8.1 Identificación y reparación de fallos

Fallo	Posible causa o causas	Solución
La unidad no funciona en absoluto	La alimentación está desconectada El enchufe de alimentación está desconectado Hay un fallo eléctrico	Pulse cualquier botón para comprobar el funcionamiento, excepto los botones del mando a distancia "HIGH" (Alto), "LOW" (Bajo), "FRONT" (Parte delantera) o "BACK" (Parte trasera).
Las operaciones CLEANSING (Limpieza), BIDET (Bidé), DRY (Secar), AUTO (Automático) no funcionan	El asiento está cubierto	Asegúrese de que no haya nada sobre la superficie del asiento. (El dispositivo solo se activa cuando la piel del usuario toca el sensor del asiento).
El mando a distancia no funciona en absoluto	Las pilas del mando a distancia están agotadas	Sustitúyalas por unas nuevas, → 4.1 <i>Instalación y montaje, página 50.</i>
Fallo de funcionamiento del mando a distancia	Las pilas están agotadas o muy gastadas El mando a distancia está fuera del alcance del dispositivo	Sustitúyalas por unas nuevas, → 4.1 <i>Instalación y montaje, página 50.</i>
No sale el chorro de agua	La válvula de cierre está cerrada	Abra la válvula de cierre.
	Hay un corte en el suministro de agua	Restablezca el suministro de agua.
Baja presión de agua	El nivel de presión de agua está ajustado en "LOW" (Bajo)	Aumente el nivel de presión de agua, → 5.4 <i>Uso del bidé con aspersor, página 53.</i>
	El filtro de agua está obstruido	Limpie el filtro de agua, → <i>Instrucciones de limpieza, página 55.</i>
	El cabezal de la boquilla está sucio	Limpie la boquilla, → <i>Instrucciones de limpieza, página 55.</i>
Baja temperatura del agua	El nivel de temperatura del agua está desactivado o ajustado en "LOW" (Bajo)	Active el nivel de temperatura del agua o aumentelo, → 5.4 <i>Uso del bidé con aspersor, página 53.</i>
El asiento no está caliente	El nivel de temperatura del asiento cálido está desactivado o ajustado en "LOW" (Bajo)	Active el nivel de temperatura del asiento o aumentelo, → 5.4 <i>Uso del bidé con aspersor, página 53.</i>
El aire del secador no está caliente	El nivel de temperatura del secador de aire caliente está desactivado o ajustado en "LOW" (Bajo)	Active el nivel de temperatura del secador de aire caliente o aumentelo, → 5.4 <i>Uso del bidé con aspersor, página 53.</i>

9 Datos Técnicos

9.1 Datos generales

Fuente de alimentación	220 – 240 V CA, 50/60 Hz
Consumo eléctrico máximo	1725 – 2053 W
Intermitente (funcionamiento periódico)	85 %, 30 min. ON/ 5 min. OFF
Tipo de protección de todo el dispositivo	IPX4 ¹⁾
Longitud del cable de alimentación	1,4 m
Tipo de pilas del mando a distancia	2 x AA (LR6)/1,5 V
Tipo de conexión de suministro de agua	Conexión directa al suministro de agua

Ø de conexión en el bidé con aspersor	1/2"
Ø de pieza en T	1/2"- 3/8" - 1/2"
Ø de manguera de conexión	1/2" acodada a 3/8"
Longitud de la manguera de conexión	500 mm
Presión del suministro de agua	79 – 735 kPa
Temperatura del suministro de agua	entre 3 °C y 25 °C
Temperatura de funcionamiento	entre 3 °C y 40 °C
Anchura del producto	389 mm
Longitud del producto	515 mm

Profundidad del producto	156 mm
Peso del producto	3,9 kg

Funciones de limpeza	
Caudal de agua CLEANSING (limpieza)	0,7 l/min
Caudal de agua BIDET (bidé)	0,85 l/min
Ajuste de presión de agua	3 niveles
Ajuste de temperatura	Temperatura normal del suministro de agua, 34 °C, 37 °C y 40 °C
Capacidad del calentador	1670 – 1987 W
Dispositivos de seguridad	Fusible térmico, termostato

Asiento cálido	
Ajuste de temperatura	Temperatura ambiente, 35 °C, 38 °C, 40 °C
Capacidad del calentador	55 – 65 W
Dispositivos de seguridad	Fusible térmico

Funciones de secado	
Ajuste de temperatura	Temperatura ambiente – 50 °C (5 niveles)
Capacidad del calentador	195 – 232 W
Dispositivos de seguridad	Fusible térmico, bimetálico

¹⁾ Protegido contra la penetración de agua por salpicaduras contra la carcasa desde todas las direcciones (solo para el asiento cálido).

9.2 Materiales

Asiento/tapa	PP
--------------	----

Todos los componentes del producto son resistentes a la corrosión y no contienen látex de caucho natural.

9.3 Parámetros medioambientales

Condiciones de funcionamiento	
Temperatura ambiente	De 3 a 40 °C
Humedad relativa	Del 15 % al 93 % sin condensación
Presión atmosférica	De 795 a 1060 hPa
Condiciones de envío y almacenamiento	
Temperatura ambiente	De 0 a 40 °C
Humedad relativa	Del 30 % al 75 % sin condensación
Presión atmosférica	De 795 a 1060 hPa

pt

1 Geral

1.1 Introdução

Este manual de utilização contém informações importantes sobre o manuseamento do produto. Para garantir a segurança durante a utilização do produto, leia atentamente o manual de utilização e siga as instruções de segurança.

A Invacare reserva-se o direito de alterar as especificações do produto sem aviso prévio.

Antes de ler este documento, certifique-se de que tem a versão mais recente. A versão mais recente está disponível no site da Invacare, em formato PDF.

Se o tamanho do tipo de letra no documento impresso for difícil de ler, pode transferir uma versão em PDF do manual a partir do site. A imagem do PDF pode ser ajustada no ecrã para um tamanho de tipo de letra que lhe seja mais cómodo.

Em caso de incidente grave com o produto, deve informar o fabricante e as autoridades competentes do seu país.

1.2 Símbolos utilizados neste manual

Este manual inclui símbolos e palavras de sinalização que se aplicam a riscos ou práticas perigosas que podem resultar em lesões pessoais ou danos materiais. Consulte as informações abaixo para obter as definições das palavras de sinalização.



PERIGO

Indica uma situação perigosa que, se não for evitada, irá resultar em morte ou em lesão grave.



ADVERTÊNCIA

Indica uma situação perigosa que, se não for evitada, poderá resultar em morte ou em lesão grave.



ATENÇÃO

Indica uma situação perigosa que, se não for evitada, poderá resultar em lesões menores ou ligeiras.



AVISO

Indica uma situação perigosa que, se não for evitada, poderá resultar em danos à propriedade.



Fornecer sugestões, recomendações e informações úteis para uma utilização eficiente e sem problemas.

Outros símbolos



Pessoa e três setas

Indica regras de reciclagem e separação (apenas relevante em França).

1.3 Informações da garantia

Facultamos uma garantia de fabrico para o produto, em conformidade com os nossos Termos e Condições Gerais de Compra nos respetivos países.

As reclamações de garantia só podem ser realizadas através do fornecedor ao qual o produto foi adquirido.

1.4 Conformidade

A qualidade é fundamental para o funcionamento da empresa, estando em conformidade com a norma ISO 13485.

Este produto apresenta a marcação CE, em conformidade com o Regulamento Relativo aos Dispositivos Médicos de Classe I 2017/745.

Temos empreendido um esforço contínuo para reduzir ao mínimo o impacto local e global da empresa no ambiente.

Apenas utilizamos materiais e componentes que cumprem a diretiva REACH.

Cumprimos as legislações vigentes em matéria ambiental, nomeadamente, as diretivas REEE e RoHS.

Normas específicas do produto

O produto cumpre os requisitos da norma EN 1717 (Proteção contra a poluição de instalações de água potável e requisitos gerais dos dispositivos para prevenir a poluição por refluxo).

Para obter informações adicionais sobre as normas e os regulamentos locais, contacte o seu distribuidor local da Invacare.

1.5 Vida útil

A vida útil prevista deste produto é de cinco anos, quando o mesmo é utilizado diariamente e em conformidade com as instruções de segurança, intervalos de manutenção e utilização correcta indicados neste manual. A vida útil efectiva pode variar de acordo com a frequência e intensidade de utilização.

1.6 Limitação de responsabilidade

A Invacare não aceita a responsabilidade por danos decorrentes de:

- Incumprimento das instruções presentes no manual de utilização
- Utilização incorreta
- Desgaste natural devido ao uso
- Montagem ou preparação incorreta pelo comprador ou por terceiros
- Modificações técnicas
- Modificações não autorizadas e/ou utilização de peças sobressalentes desadequadas

2 Segurança

2.1 Informações gerais de segurança



ADVERTÊNCIA!

Risco de lesão grave ou danos

A utilização incorreta deste produto pode causar lesões ou danos.

- Se não compreender as advertências, avisos ou instruções, contacte um profissional de cuidados de saúde ou o fornecedor antes de tentar utilizar este equipamento.
- Não utilize este produto ou qualquer equipamento opcional disponível sem primeiro ler e compreender estas instruções e todo o material de instrução adicional.



ADVERTÊNCIA!

Risco de lesão

- Nunca bloqueie as entradas de ar do produto e mantenha-as livres de pelos, cabelos e afins.
- Não tape a saída de ar quente nem insira mãos ou outros objetos.
- Nunca utilize durante o sono ou se estiver sonolento.
- Não utilize se estiverem a ser usados produtos aerossóis (pulverizadores) ou onde estiver a ser administrado oxigénio.
- Mantenha a unidade afastado de incêndios ou de substâncias inflamáveis.
- Não coloque cigarros acesos nem material queimado na sanita.
- Certifique-se de que as crianças não brincam com o produto.
- Não ligue o produto a abastecimentos de água industrial.
- Nunca se coloque de pé sobre o produto nem coloque objetos sobre o produto.



ATENÇÃO!

Risco de lesões

Peças não originais ou incorretas podem afetar o funcionamento e a segurança do produto.

- Utilize apenas peças originais para o produto em utilização.
- Devido a diferenças regionais, consulte o catálogo ou o site local da Invacare relativamente às opções disponíveis ou contacte o seu distribuidor Invacare.



AVISO!

Risco de danos no produto

- Não pressione a tampa para baixo.
- Não se apoie na tampa.
- Não se sente na tampa.
- Quando o produto não estiver a ser utilizado durante um período prolongado, desligue a ficha de alimentação e escorra o depósito de água.
- Não torça nem puxe pelos tubos de ligação.

2.2 Informações de segurança sobre o sistema elétrico



PERIGO!

Perigo de choque elétrico

- Não abra nem repare o produto. Em caso de danos, consulte o seu fornecedor.
- Os cabos de alimentação danificados devem ser substituídos pelo fabricante ou pelo seu fornecedor.
- Nunca utilize este produto se tiver uma ficha ou um cabo de alimentação danificado ou solta, se não estiver a funcionar corretamente, se tiver caído ou estiver danificado, ou se tiver sido imerso em água.
- Não faça quaisquer modificações ou alterações não autorizadas no produto.
- Não utilize o produto durante o banho e não deite nem pulverize água sobre a unidade.
- Desligue sempre o aparelho durante a limpeza.
- Não coloque nem guarde o produto num lugar onde possa cair ou ser arrastado para dentro de uma banheira ou lavatório e não coloque nem deixe cair o produto na água ou noutro líquido.
- Não toque num produto se este tiver caído dentro de água. Desligue-o imediatamente.
- Não toque na ficha de alimentação com as mãos molhadas.
- Nunca tente introduzir qualquer objeto em qualquer abertura ou tubo.
- Mantenha o cabo de alimentação afastado de superfícies aquecidas.
- Ligue o produto apenas a uma tomada correspondente à tensão nominal da unidade.
- Antes de retirar o produto da bacia da sanita, primeiro desligue a ficha de alimentação.

2.3 Informação de segurança sobre compatibilidade eletromagnética

Este produto foi aprovado nos testes de normas internacionais sobre compatibilidade eletromagnética. No entanto, os campos eletromagnéticos como aqueles gerados por transmissores de rádio e televisão, equipamento de rádio e telefones móveis podem influenciar o funcionamento de produtos com unidades elétricas. Os componentes eletrónicos utilizados neste produto também pode causar interferências eletromagnéticas fracas, embora estas estejam abaixo dos limites legais. Por isso, deve ter em atenção as seguintes advertências:



ATENÇÃO!

Interferência eletromagnética

Equipamento de comunicações sem fios, tais como routers WLAN, telemóveis, telefones sem fios e as respetivas estações base ou walkie-talkies podem afetar este equipamento.

- Certifique-se de que estes dispositivos permanecem a uma distância de, pelo menos, 2 m do produto.
- Se outros produtos médicos elétricos causarem interferência ou sofrerem interferências, desligue o seu produto Invacare e contacte o seu fornecedor.



As diretrizes e a declaração do fabricante relacionadas com emissões eletromagnéticas e imunidade estão disponíveis a pedido junto da Invacare no seu país.

2.4 Etiquetas e símbolos no produto

A etiqueta com identificação é aplicada na parte traseira do produto e contém as seguintes informações:

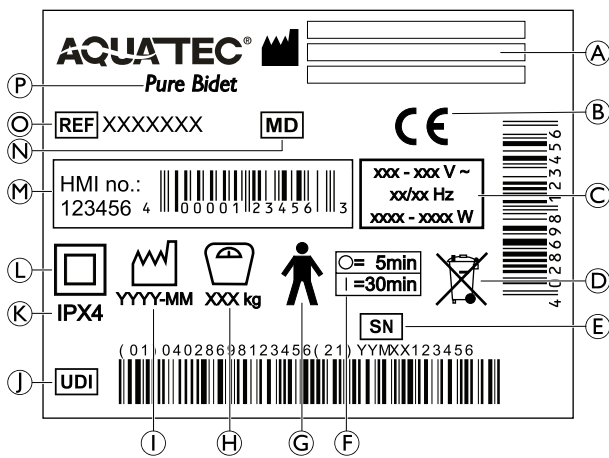

(A)	Fabricante	(I)	Data de fabrico
(B)	Conformidade Europeia	(J)	Identificador único do dispositivo
(C)	Tensão nominal/potência nominal	(K)	Classe de proteção
(D)	Em conformidade com a diretiva REEE	(L)	Equipamento de classe II
(E)	Número de série	(M)	Número HMI
(F)	Intervalo de utilização: utilização contínua durante um máximo de 30 minutos seguida de uma pausa de 5 minutos.	(N)	Dispositivo médico
(G)	Peça aplicada de tipo B	(O)	Número de referência
(H)	Peso máximo do utilizador	(P)	Designação do dispositivo

	Ler o manual de utilização (símbolo branco com fundo azul)
--	--

3 Descrição geral do produto

3.1 Utilização prevista

O Aquatec Pure Bidet é um tampo sanitário elétrico que se destina a ser utilizado como um acessório de higiene pessoal e sanita. É constituído por um jato de água, um jato de ar, um assento sanitário com aquecimento, um travão para retardar a queda da tampa e um comando.

Utilizadores previstos

Os utilizadores são pessoas com mobilidade restrita ou limitada. Os utilizadores têm de ser capazes de manter o equilíbrio ou assegurar que existe um apoio adicional, ou seja, um manípulo de apoio montado na parede. O produto pode ser utilizado sem um assistente apenas por pessoas que têm as capacidades mentais e físicas para o utilizar em segurança.

Indicações

- Funções limitadas nos braços e nas mãos ou
- não ter braços e mãos ou
- ter exigências de limpeza especiais (por exemplo: por água).

Não existem nenhuma contraindicações conhecidas quando o produto é utilizado da forma prevista. Para saber o peso máximo do utilizador, consulte 9 Características Técnicas, página 68.

3.2 Principais peças do produto

Os seguintes componentes são incluídos na entrega:

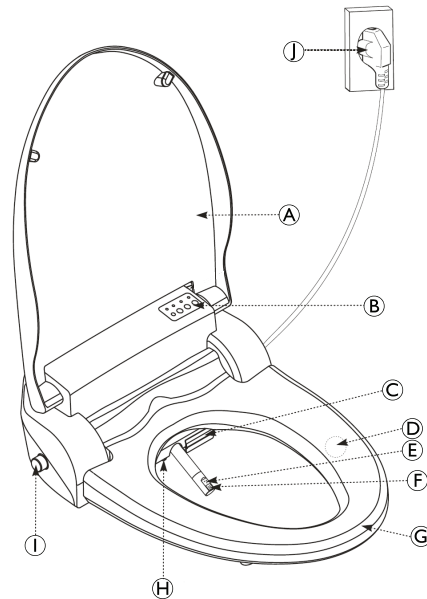

(A)	Tampa	(F)	Bocal do bidé
(B)	Painel de controlo	(G)	Assento aquecido
(C)	Saída do secador de ar quente	(H)	Luz noturna LED
(D)	Sensor do assento	(I)	Adaptador de entrada
(E)	Bocal de limpeza	(J)	Ficha de alimentação

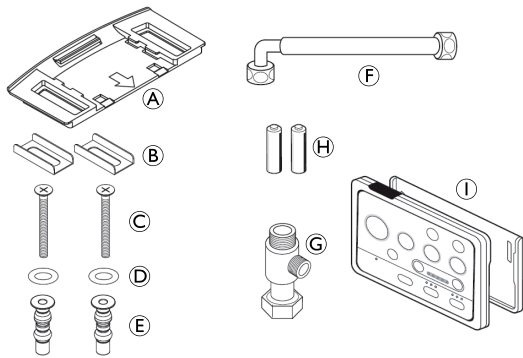

(A)	Placa de fixação	(F)	Tubo flexível de PVC (para a unidade principal)
(B)	Suportes (2)	(G)	Válvula em T
(C)	Parafusos de fixação (2)	(H)	Baterias do comando
(D)	Anilhas (2)	(I)	Comando e suporte
(E)	Porcas de compressão (2)		

4 Configuração

4.1 Instalação/Montagem

O Aquatec Pure Bidet destina-se a casas de banho padrão. É adequado para todos os tipos de ligação de abastecimento de água com uma cisterna de descarga (superior, inferior, lateral).

Em algumas regiões, a água da torneira contém níveis particularmente elevados de cal. A acumulação de calcário pode prejudicar o funcionamento do produto e promover a propagação de germes. Os sistemas de descalcificação da água da torneira ou a instalação de um filtro de calcário impedem a acumulação de depósitos de calcário e podem ter um efeito positivo na vida útil do produto.



ADVERTÊNCIA!

Risco de ser escaldado por água quente

– Ligue apenas o tampo sanitário a uma fonte de água fria.



ADVERTÊNCIA!

Perigo de choque elétrico

– Não ligue a alimentação enquanto a instalação não for finalizada.

Preparação da sanita

1.

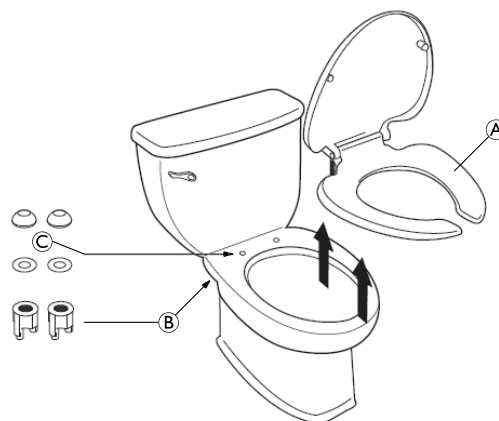

Retire o assento sanitário existente (A) e todos os respetivos elementos de fixação (B) e (C) da bacia da sanita.

2.

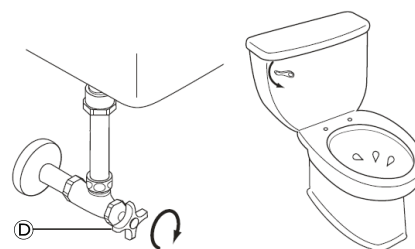

Feche a válvula de encerramento (D) no sentido dos ponteiros do relógio e drene completamente o depósito de água da sanita através da descarga.

3.

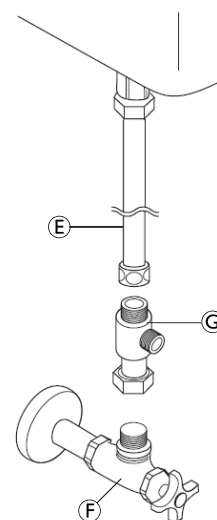

Retire o tubo de abastecimento de água (E) da peça da válvula de encerramento (F).

 Se a peça (E) for um cano rígido, tem de ser substituída por um tubo flexível.

4. Monte a válvula em T (G) entre a válvula de encerramento e o tubo de abastecimento de água.

 Se a válvula em T não encaixar no abastecimento de água, são necessárias peças adaptadoras.

Montagem do tampo sanitário

1.

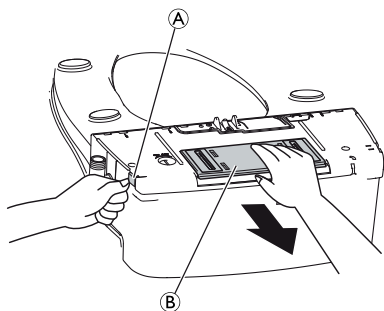

Prima a alavanca (A) para retirar a placa de fixação (B) do bidé.

2.

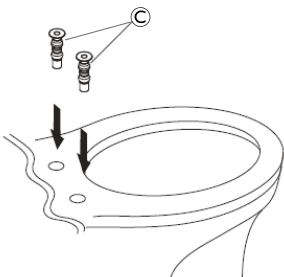

Insira as porcas de compressão fornecidas (C) nos orifícios de fixação da bacia da sanita.



Está incluído um par de porcas de compressão padrão com um diâmetro de 14 mm. Se o diâmetro do orifício de fixação na bacia da sanita for inferior a 14 mm, devem ser utilizadas outras porcas de compressão e anilhas adequadas.

3.

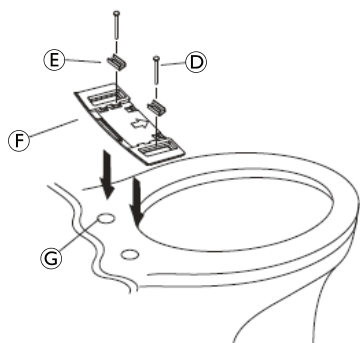

Coloque as anilhas (G) em ambas as porcas de compressão.

4. Instale os suportes (E) na placa de fixação (F).
5. Aperte a placa de fixação com os parafusos de fixação (D) através dos suportes em ambas as porcas de compressão.

6.

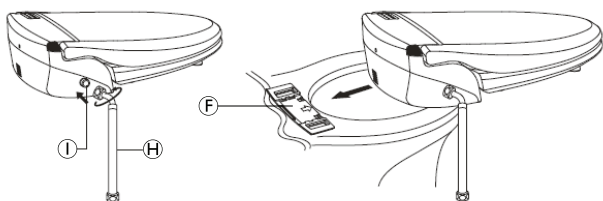

Aparafuse o tubo flexível de PVC (H) no sentido dos ponteiros do relógio no adaptador de entrada (I) do tampo sanitário.

7. Faça deslizar o tampo sanitário para a placa de fixação (F) instalada.



ATENÇÃO!

– Certifique-se de que as ranhuras por baixo do tampo sanitário são guiadas com precisão nas reentrâncias da placa de fixação.

8.

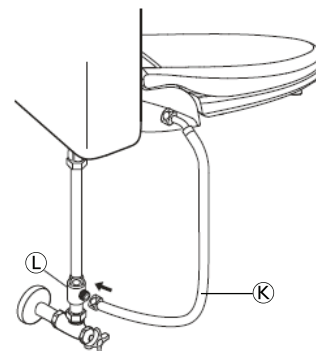

Aparafuse o tubo flexível de PVC (K) no sentido dos ponteiros de relógio na válvula em T (L).

Montagem do comando

1.

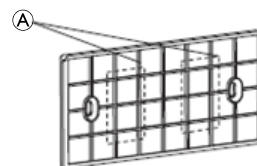

Fixe o suporte de comando com fita adesiva dupla (A) num local adequado da parede.

2.

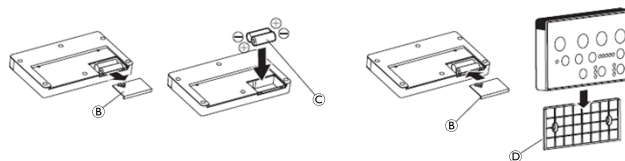

Retire a tampa das baterias (B) do comando.

3. Insira as baterias (C). Certifique-se de que a polaridade está correta.
4. Feche a tampa das baterias do telecomando.
5. Coloque o comando no respetivo suporte (D).

4.2 Montagem da cisterna oculta (opcional)

Instalar o fluxo da água sobre a válvula angular

1. Ligue a válvula angular e o bidé com o tubo flexível de PVC.
2. Abra a torneira da água.



AVISO!

– Verifique se a ligação tem fugas e reajuste se necessário.

Instalar o fluxo de água sobre a caixa encastrada

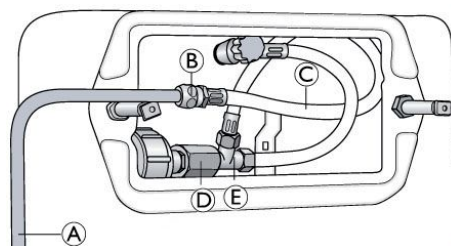

1. Retire a placa de pressão da caixa encastrada.
2. Retire a placa de proteção traseira para obter uma perspetiva direta da ligação.
3. Feche a torneira da água.

- Retire a manga de ligação ④ e substitua-a pela peça em T ⑤.
- Ligue a peça em T com o tubo flexível de PVC ③.
- Ligue o tubo flexível de PVC com o tubo ① utilizando a porca ②.
- Ligue o tubo ① com Pure Bidet.
- Abra a torneira da água.



AVISO!

– Verifique se a ligação tem fugas e reajuste se necessário.

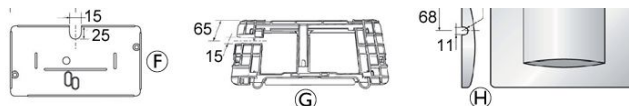

- Recorte a placa de proteção interior ⑥, a placa de montagem ⑦ e a placa de pressão ⑧ de acordo com a figura acima, tendo em conta as dimensões indicadas [mm].
- Volte a colocar a placa de proteção interior na placa de montagem dentro da caixa encastrada.
- Feche a caixa encastrada com a placa de pressão.



As seguintes peças são necessárias para a montagem do fluxo de água encastrado:

- Tubo ①
- Porca ②

Disponíveis junto de um fornecedor especializado.

4.3 Funcionamento experimental

Teste de fugas

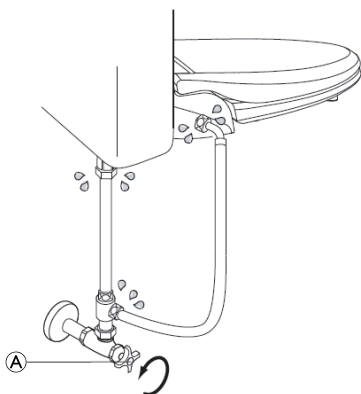

- Abra completamente a válvula de encerramento ① rodando no sentido contrário ao dos ponteiros do relógio.
- Verifique se existe alguma fuga de água nos tubos de ligação. Se necessário, aperte-os.

Ligar a ficha de alimentação

- Leia e siga as informações de segurança relativas à segurança elétrica, →2.1 *Informações gerais de segurança, página 59.*
- Ligue a ficha de alimentação a uma fonte de alimentação adequada.
- Se a luz de indicação de alimentação não se acender após a ligação da ficha de alimentação, prima qualquer botão exceto os botões HI/LO, FR/BK do comando e, em seguida, a alimentação é ativada.

Verificação das funções principais

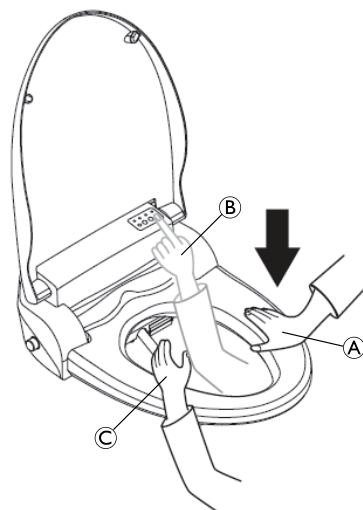

- Coloque uma mão no sensor do assento ①.
- Com a outra mão prima "CLEANSING/STOP" (Limpeza/Parar) no painel de controlo da unidade ② ou "CLEANSING" (Limpeza) ou "BIDET" (Bidé) no comando.
 - O bocal projeta um jato de água. Cubra o bocal com a mão livre ③ para evitar salpicos de água.

4.4 Desmontagem

Siga as instruções abaixo se precisar de separar a unidade para remoção.

- Desligue a ficha de alimentação.
- Feche o abastecimento de água rodando a válvula de encerramento no sentido dos ponteiros do relógio.
- Escorra completamente o depósito de água da sanita através da descarga.
- Separe o tubo flexível de PVC da válvula T.
-

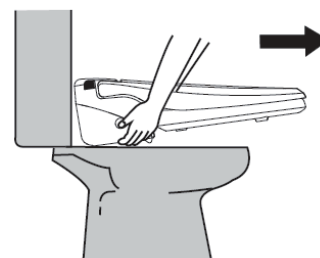

Levante ligeiramente o dispositivo e puxe-o para a frente, retirando-o do suporte.

-

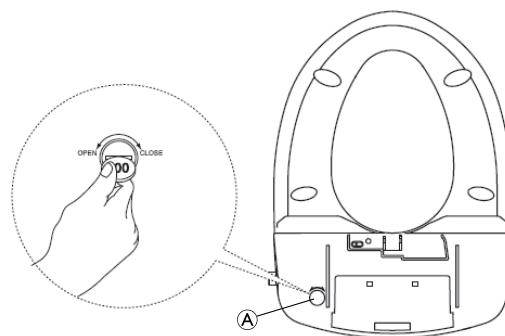

Desaperte o tampão de drenagem ① por baixo da unidade e escorra completamente a água do depósito de água.

- Separe o tubo flexível de PVC e a válvula T.
- Ligue o tubo de abastecimento de água do depósito de água à válvula de encerramento.

9. Abra a válvula de encerramento rodando no sentido contrário ao dos ponteiros do relógio.
10. Verifique se as ligações apresentam com fugas. Se necessário, aperte-as.

5 Utilização

5.1 Informações de segurança



ATENÇÃO!

Risco de lesões ou danos materiais

- Antes de cada utilização, verifique o produto, procurando sinais de danos e assegurando que está montado de forma segura.
- Não utilizar se apresentar defeitos.

5.2 Descrição funcional do mecanismo de limpeza automática

O mecanismo de limpeza automática do bocal de lavagem e limpeza é ativado automaticamente antes e depois de cada função/utilização.

O bocal de lavagem e limpeza é automaticamente recolhido e enxaguado com água doce durante cerca de 5 segundos. Uma vez que o bocal de lavagem e limpeza está nesta altura dentro do dispositivo, não ocorrem salpicos de água quando a tampa está aberta. Ao premir uma tecla de função, o bocal desloca-se novamente para fora e está pronto a ser utilizado.

Quando o dispositivo esteve em modo de espera ou foi novamente ligado à alimentação elétrica, o mecanismo de limpeza automática é ativado uma vez.

5.3 Utilização do comando e do painel de controlo

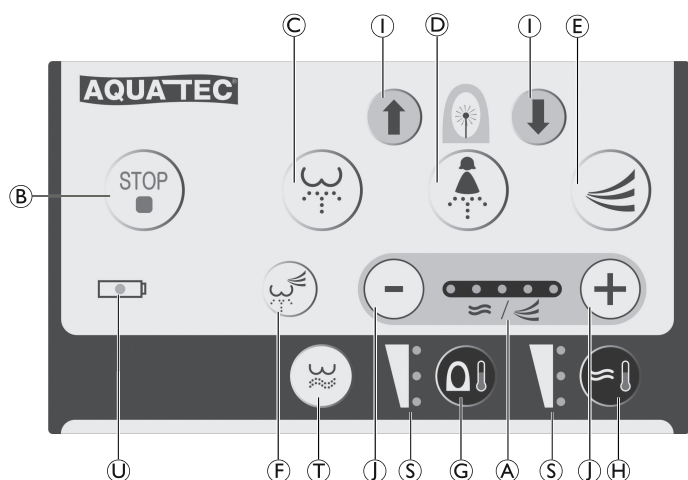

Descrição geral das principais teclas do comando		
Pos.	Nome da tecla	Função
Ⓐ	WATER/DRY (Água/Secar)	Apresenta a pressão de água atual ou da temperatura do secador de ar quente
Ⓑ	STOP (PARAR) (botão vermelho)	Botão vermelho: Para todas as funções ativas
Ⓒ	CLEANSING/MOVE (Limpeza/Mover)	Realiza a função de limpeza
Ⓓ	BIDET/MOVE (Bidé/Mover)	Realiza a função de bidé
Ⓔ	DRY (Secar)	Aciona a função de secador de ar quente
Ⓕ	AUTO (Automático)	Inicia a função de limpeza automática

Descrição geral das principais teclas do comando		
Pos.	Nome da tecla	Função
Ⓒ	SEAT (ASSENTO)	Ajusta a temperatura do assento
Ⓗ	WATER (ÁGUA)	Ajusta a temperatura da água
Ⓘ	FRONT/BACK (Frente/Traseira)	Altera a posição do bocal
Ⓛ	HIGH/LOW (Alto/Baixo)	Ajusta a temperatura do secador de ar
		Ajusta a pressão da água
Ⓣ	HIP BATH (Banho de assento)	Realiza a limpeza com banho de assento
Ⓢ	HIGH/LOW (Alto/Baixo)	Apresenta a temperatura atual da água ou do assento
Ⓤ	BATTERY SIGN (Sinal da bateria)	Acende quando é necessário substituir as baterias

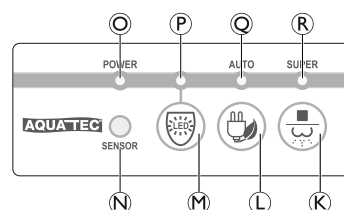







Descrição geral das principais teclas do painel de controlo		
Pos.	Nome da tecla	Função
Ⓚ	CLEANSING/STOP (Limpeza/Parar)	Desliga o dispositivo
Ⓛ	POWER SAVING (Poupança de energia)	Ativa o modo de poupança de energia
Ⓜ	LIGHT (Luz)	Ativa a luz noturna
Ⓝ	LIGHT SENSOR (SENSOR DE LUZ)	Quando a função de luz noturna é ativada, o bidé deteta automaticamente a luz da sanita e o LED de luz noturna acende-se
As luzes LED indicam o modo do dispositivo:		
Ⓒ	POWER (Alimentação)	Unidade ligada
Ⓟ	LIGHT (Luz)	Luz noturna ativada
Ⓒ	AUTO (Automático)	Modo automático de poupança de energia ativado
Ⓡ	SUPER	Modo super de poupança de energia ativado

5.4 Utilização do tampo sanitário

Realizar a limpeza manual





Há sensor dentro do assento sanitário, que é apenas ativado pelo contacto com a pele.

- Se for ligado à corrente, o dispositivo liga-se e o LED "POWER" (Alimentação)  acende-se no painel de controlo.
 - Se o LED "POWER" (Alimentação) não se acender, prima qualquer botão do comando (exceto os botões HIGH/LOW [Alto/Baixo] ou FRONT/BACK [Frente/Traseira]).
- Assente-se no assento sanitário, posicionando-se ao centro.
- Prima o botão CLEANSING/MOVE (Limpeza/Mover)  ou o botão BIDET/MOVE (Bidé/Mover) .
 - É realizada a função CLEANSING (Limpeza) ou BIDE (Bidé), respetivamente.
- Prima novamente o botão CLEANSING/MOVE (Limpeza/Mover) ou o botão BIDET/MOVE (Bidé/Mover) durante o processo de limpeza.
 - O bocal de limpeza move-se para trás e para a frente. O bocal para premindo novamente o botão.
- Prima o botão STOP (Parar)  do comando.
 - O procedimento de duche para.
- Prima o botão DRY (Secar)  do comando.
 - O secador de ar quente é ativado. A função de secador para premindo o botão "STOP" (Parar).
- Prima o botão CLEANSING/STOP (Limpeza/Parar)  e mantenha-o premido durante mais de 4 segundos.
 - O dispositivo é desligado: todos os visores se desligam no painel de controlo.

 As funções CLEANSING/MOVE (Limpeza/Mover) e BIDET/MOVE (Bidé/Mover) duram 90 segundos. A função de banho de assento dura 3 minutos. A função DRY (Secar) dura 3 minutos. As funções terminam com um sinal sonoro. Antes e depois de cada operação, a função automática de limpeza do bocal é executada e higieniza a cabeça do bocal.

Realizar a limpeza automática

A função de limpeza automática é uma função predefinida, em que é executado automaticamente um ciclo completo de limpeza.



- Prima o botão AUTO (Automático)  do comando.
 - O 3.º nível da pressão da água, o 2.º nível da temperatura do secador de ar quente e a última definição da posição do bocal são configurados automaticamente.
 - O sensor força a definição da temperatura da água e do assento como "Medium" (Média), caso a temperatura tenha sido configurada na posição "High" (Alta).
 - Soa um sinal sonoro quando a função de limpeza automática termina.
- Prima o botão STOP (Parar)  do comando.
 - O processo de limpeza automático é interrompido.
- Prima o botão AUTO (Automático)  de novo.
 - O processo de limpeza automática anterior é retomado.

 Função de limpeza automática: A função de limpeza e o secador de ar quente têm uma duração de 1 minuto cada uma.

Definição da pressão da água

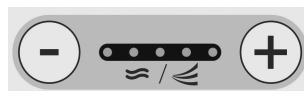
A pressão da água pode ser definida em três níveis (indicadas pelos LED inicial, intermédio e final):





- Prima o botão CLEANSING/MOVE (Limpeza/Mover)  do comando.
- Prima respetivamente o botão HIGH (Alto) e LOW (Baixo)  do comando.

- A pressão da água do bocal de limpeza aumenta ou diminui um nível e é apresentada no LED .

 O último valor definido da pressão da água é automaticamente guardado pelo dispositivo.

Definição da posição do bocal

- Prima respetivamente o botão FRONT (Frente) e BACK (Traseira)  durante a função de limpeza do comando.
 - Os bocais de limpeza movem-se respetivamente para a frente e para trás.

 Quando o processo de limpeza estiver concluído e se afastar do assento, o bocal volta para a última definição da posição do bocal.

Definição da temperatura da água

A temperatura da água pode ser definida em quatro níveis:

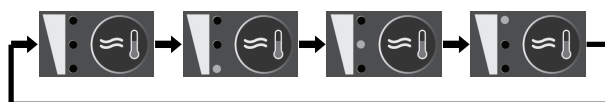

- Prima repetidamente o botão WATER (Água)  no comando, até atingir a temperatura pretendida.
 - A temperatura da água é apresentada no visor LED acima.

 O último valor da temperatura da água é automaticamente guardado pelo dispositivo.

Definição da temperatura do assento

A temperatura do assento pode ser definida em quatro níveis:



- Prima repetidamente o botão SEAT (Assento)  no comando, até atingir a temperatura pretendida.
 - A temperatura do assento é apresentada no visor LED acima.



 O último valor da temperatura do assento é automaticamente guardado pelo dispositivo.

O assento está equipado com um sistema interno de proteção contra a combustão. Se a temperatura do assento estiver regulada para "High" (Alto) e permanecer mais de 30 minutos no assento, a temperatura do assento desce automaticamente. Assim que sair do assento, a temperatura volta ao ponto definido.

Definição da temperatura do ar quente

A temperatura do ar quente pode ser definida em cinco níveis:



1. Prima o botão DRY (Secar)  do comando.
2. Prima respetivamente o botão HIGH (Alto) e LOW (Baixo)  do comando.
 - A temperatura do secador de ar quente sobe ou baixa um nível e é apresentada no LED .

 O último valor da temperatura do secador de ar quente é automaticamente guardado pelo dispositivo.



Ligar/desligar o LED de luz noturna

1. Prima o botão LIGHT (Luz)  no painel de controlo das unidades.
 - A luz noturna é ativada quando a divisão escurece.

 Quando a luz noturna é ativada, o dispositivo reconhece automaticamente a luz da sanita e a luz noturna é desligada. O utilizador pode usar comodamente o bidé sem a luz de sanita. O consumo de energia da luz noturna é muito baixo.

2. Prima novamente o botão LIGHT (Luz) para desligar a luz noturna.

Modo automático de poupança de energia



1. Prima o botão POWER SAVING (Poupança de energia)  repetidamente, até o LED "AUTO" (Automático)  se acender.
 - A temperatura do assento é automaticamente definida como 30 °C.

 A função de poupança automática é temporariamente libertada quando se senta no assento. A função de poupança automática volta a funcionar quando se afasta do assento.

2. Prima o botão POWER SAVING (Poupança de energia) duas vezes.
 - O modo de poupança de energia desativa-se e o LED "AUTO" (Automático) apaga-se.

Modo super de poupança de energia

O bidé deteta a luminosidade da sanita por si só e oferece uma excelente função de poupança de energia.

1. Prima o botão POWER SAVING (Poupança de energia)  repetidamente, até o LED "SUPER"  se acender.
 - A temperatura da água e do assento mantêm valores normais.

 O modo de poupança de energia é temporariamente libertado quando a luz da sanita se acende. Volta ao modo normal do modo de poupança de energia mesmo que ocupe o assento em condições de escuridão.

2. Prima o botão POWER SAVING (Poupança de energia) uma vez.
 - O modo de poupança de energia desativa-se e o LED "SUPER" apaga-se.

Realizar a função de banho de assento

1. Prima o botão HIP BATH (Banho de assento)  do comando.

 A função do banho de assento dura 3 minutos (o bocal move-se ligeiramente para a frente e para trás). O nível mais baixo de pressão da água e o nível mais alto de temperatura da água são predefinidos.

2. Prima novamente o botão HIP BATH (Banho de assento) para parar a movimentação do bocal para a frente e para trás.
3. Prima o botão STOP (Parar) para cancelar a função de banho de assento.

6 Manutenção

6.1 Manutenção e assistência

Se as recomendações de limpeza e segurança forem respeitadas, o produto não exige manutenção.



ADVERTÊNCIA!

- Verifique o produto regularmente, procurando sinais de danos e assegurando que está montado de forma segura.
- Se ocorrerem danos e/ou forem necessárias reparações, contacte imediatamente o seu fornecedor.
- O produto deve ser verificado por um técnico qualificado antes de cada reutilização ou após 24 meses, o mais tardar.

6.2 Limpeza e desinfeção

Informações gerais de segurança



ATENÇÃO!

Risco de contaminação

- Tome precauções pessoais e utilize equipamento de proteção apropriado.



AVISO!

Métodos ou fluidos errados podem prejudicar ou danificar o produto.

- Todos os agentes de limpeza e desinfetantes utilizados devem ser eficazes, compatíveis entre si e passíveis de proteger os materiais aos quais são aplicados para limpeza.
- Nunca utilize líquidos corrosivos (alcalinos, ácidos, etc.) ou agentes de limpeza abrasivos. Recomendamos um agente de limpeza doméstico normal, como detergente da loiça, se não houver especificações em contrário nas instruções de limpeza.
- Nunca utilize um solvente (diluyente celulósico, acetona, etc.) que altere a estrutura do plástico ou dissolva as etiquetas afixadas.
- Certifique-se sempre de que o produto está completamente seco antes de o pôr novamente em funcionamento.



Para a limpeza e desinfeção em ambientes de cuidados clínicos ou de longa duração, siga os procedimentos internos.

Intervalos de limpeza



AVISO!

A limpeza e a desinfeção regulares melhoram o funcionamento correto, aumentam a vida útil e evitam a contaminação.

Limpe e desinfete o produto:

- regularmente enquanto está a ser utilizado,
- antes e depois de qualquer operação de assistência,
- depois de ter estado em contacto com quaisquer fluidos corporais,
- e antes da sua utilização por um novo utilizador.

Instruções de limpeza



PERIGO!

Perigo de choque elétrico

- Tenha em atenção as informações de segurança elétrica, consulte *2.1 Informações gerais de segurança, página 59*.
- Não utilize dispositivos de limpeza de alta pressão ou a vapor/autoclave.
- Não toque na tomada com as mãos molhadas.
- Certifique-se de que evita quaisquer salpicos de água na ficha ou tomada de parede.

Limpeza do tampo sanitário

1. Desligue sempre a ficha de alimentação da tomada de parede antes de limpar a unidade.
2. Limpe a unidade com um pano macio húmido e bem espremido. Para manchas excessivas, utilize um pano macio humedecido com uma solução de detergente suave.
3. Limpe o dispositivo com um pano seco.

Limpeza do filtro de água

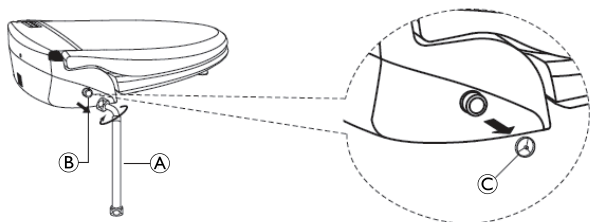

1. Feche o abastecimento de água rodando a válvula de encerramento no sentido dos ponteiros do relógio.
2. Retire o tubo flexível de PVC (A) do adaptador de entrada (B).
3. Retire o filtro (C) do adaptador de entrada com um objeto pontiagudo.
4. Limpe bem o filtro com uma escova macia.
5. Volte a inserir o filtro no adaptador de entrada.
6. Encaixe o tubo flexível de PVC no adaptador de entrada.
7. Abra a válvula de encerramento completamente rodando no sentido contrário ao dos ponteiros do relógio.

Limpeza dos bocais

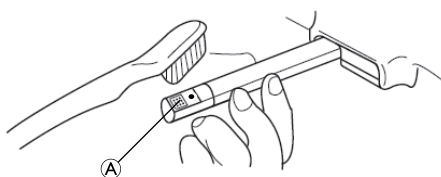

1. Prima simultaneamente os botões "CLEANSING/STOP" (Limpeza/Parar) e "POWER SAVING" (Poupança de energia) no painel de controlo.
 - O bocal (A) sai e para.
2. Limpe o bocal manualmente com uma escova macia.
3. Prima o botão "CLEANSING/STOP" (Limpeza/Parar).
 - O bocal volta à sua posição de armazenamento e a função de limpeza automática é ativada automaticamente.

Instruções de desinfecção

Método: Siga as notas de aplicação para o desinfetante utilizado e desinfete todas as superfícies acessíveis com toalhetes.

Desinfetante: Desinfetante doméstico comum.

Secar: Deixe o produto secar ao ar.

1590625-G

6.3 Substituição das baterias do comando

O ciclo de vida da bateria depende da sua frequência de utilização.



ATENÇÃO!

Risco de danos no comando

- Utilize apenas baterias do tipo AA (LR6) de 1,5 V.
- Insira as baterias de acordo com o indicador +/- do comando.
- Não utilize baterias novas e usadas ao mesmo tempo.

1. Substitua as baterias usadas por novas quando o LED "BATTERY SIGN" (Indicador de bateria) piscar no comando, consulte *Montagem do comando, página 62*.

7 Após a utilização

7.1 Transporte e armazenamento



AVISO!

Risco de danos no produto

- Armazene o produto em espaços interiores.
- Armazene e transporte o produto num ambiente seco. Para limites de temperatura e humidade, consulte o capítulo *9.3 Parâmetros ambientais, página 69*.
- Não armazene o produto junto a fontes de calor.
- Mantenha o produto longe da luz solar direta.



AVISO!

- Se não utilizar o produto durante um período prolongado, escorra completamente o depósito de água e consulte o capítulo *4.4 Desmontagem, página 63*.

7.2 Recondicionamento

Este produto é adequado para reutilização. Para o recondicionamento do produto para um novo utilizador, execute as seguintes ações:

- Inspeção
- Limpeza e desinfecção

Para obter informações detalhadas, consulte a secção *6 Manutenção, página 66*.

Certifique-se de que o manual de utilização é fornecido com o produto.

Se forem detetados danos ou avarias, não reutilize o produto.

7.3 Eliminação



ADVERTÊNCIA!

Perigo ambiental

- O dispositivo contém baterias. Este produto pode conter substâncias que podem ser prejudiciais para o ambiente, se for eliminado em locais (aterros) que não estejam em conformidade com a legislação.
- NÃO elimine as baterias juntamente com o lixo doméstico comum.
 - NÃO atire baterias para o fogo.
 - As baterias TÊM DE ser entregadas a uma instalação de eliminação adequada. A devolução das baterias é exigida por lei e gratuita.
 - Para obter informações sobre o tipo de bateria, consulte a etiqueta da bateria ou o capítulo *9 Características Técnicas, página 68*.

Seja amigo do ambiente e recicle este produto no fim da respetiva vida útil através das instalações de reciclagem existentes.

A eliminação e a reciclagem de produtos utilizados e da embalagem devem cumprir as leis e os regulamentos relativos à gestão de resíduos de cada país. Para obter informações, contacte a sua empresa de gestão de resíduos local.

8 Resolução de problemas

8.1 Identificação e reparação de falhas

Desmonte o produto e os seus componentes, para que os diferentes materiais possam ser separados e reciclados individualmente.

Falha	Causa(s) possível(eis)	Solução
A unidade não funciona de todo	A alimentação está desligada A ficha de alimentação não está ligada Há uma falha de energia	Prima qualquer botão para verificar, exceto os botões "HIGH" (Alto), "LOW" (Baixo), "FRONT" (Frente) ou "BACK" (Traseira) do comando.
CLEANSING (Limpeza), BIDET (Bidé), DRY (Secar) e AUTO (Automático) não funcionam	O assento está tapado	Certifique-se de que não há nada sobre o superfície do assento. (O dispositivo só é ativado quando a pele do utilizador toca no sensor do assento.)
O comando não funciona de todo	As baterias do comando estão esgotadas	Substitua as baterias por baterias novas, → 4.1 Instalação/Montagem, página 61.
Avaria do comando	As baterias estão vazias ou muito fracas. O comando está fora do alcance do dispositivo	Substitua as baterias por baterias novas, → 4.1 Instalação/Montagem, página 61.
Sem jato de água	A válvula de encerramento está fechada.	Abra a válvula de encerramento.
	Há falta de abastecimento de água	Restaure o abastecimento de água.
Baixa pressão da água	O nível de pressão da água está definido para "LOW" (Baixo)	Aumente o nível de pressão da água, → 5.4 Utilização do tampo sanitário, página 64.
	O filtro de água está obstruído	Limpe o filtro de água, → Instruções de limpeza, página 67.
	A cabeça do bocal está suja	Limpe o bocal, → Instruções de limpeza, página 67.
Temperatura da água baixa	O nível de temperatura da água está desligado ou definido para "LOW" (Baixo)	Ligue ou aumente o nível de temperatura da água, → 5.4 Utilização do tampo sanitário, página 64.
O assento não está quente	O nível de temperatura do assento quente está desligado ou definido para "LOW" (Baixo)	Ligue ou aumente o nível de temperatura do assento, → 5.4 Utilização do tampo sanitário, página 64.
O ar do secador não está quente	O nível de temperatura do secador de ar quente está desligado ou definido para "LOW" (Baixo)	Ligue ou aumente o nível de temperatura do secador de ar quente, → 5.4 Utilização do tampo sanitário, página 64.

9 Características Técnicas

9.1 Dados gerais

Fonte de alimentação	220 – 240 V CA, 50/60 Hz
Consumo de energia máx.	1725 – 2053 W
Intermitente (funcionamento periódico)	85%, 30 min. ligado/ 5 min. desligado
Tipo de proteção, dispositivo completo	IPX4 ¹⁾
Comprimento do cabo de alimentação	1,4 m
Tipo de bateria do comando	2 AA (LR6)/1,5 V
Tipo de ligação de abastecimento de água	Ligação direta ao abastecimento de água

Ø de ligação ao tampo sanitário	1/2"
Ø da peça em T	1/2" - 3/8" - 1/2"
Ø do tubo de ligação	De 1/2" a 3/8"
Comprimento do tubo de ligação	500 mm
Pressão de abastecimento da água	79 – 735 kPa
Temperatura de abastecimento da água	3 – 25 °C
Temperatura de funcionamento	3 – 40 °C
Largura do produto	389 mm

Comprimento do produto	515 mm
Profundidade do produto	156 mm
Peso do produto	3,9 kg

Funções de limpeza	
Taxa de fluxo da água: CLEANSING (Limpeza)	0,7 l/min
Taxa de fluxo da água: BIDET (Bidé)	0,85 l/min
Ajuste de pressão da água	3 níveis
Ajuste da temperatura	Temperatura normal de abastecimento de água, 34 °C, 37 °C, 40 °C
Capacidade do aquecedor	1670 – 1987 W
Dispositivos de segurança	Fusível térmico, termóstato

Assento quente	
Ajuste da temperatura	Temperatura ambiente, 35 °C, 38 °C, 40 °C
Capacidade do aquecedor	55 – 65 W
Dispositivos de segurança	Fusível térmico

Funções de secagem	
Ajuste da temperatura	Temperatura ambiente – 50 °C (5 níveis)
Capacidade do aquecedor	195 – 232 W
Dispositivos de segurança	Fusível térmico, bimetálico

¹⁾ Protegido contra a penetração de água salpicada contra a caixa de todas as direções (apenas assento quente).

9.2 Materiais

Assento/Tampa	PP (polipropileno)
---------------	--------------------

Todos os componentes do produto são resistentes à corrosão e não contêm látex de borracha natural.

9.3 Parâmetros ambientais

Condições de funcionamento	
Temperatura ambiente	3 - 40 °C
Humidade relativa	15% - 93%, sem condensação
Pressão atmosférica	795 - 1060 hPa
Condições de transporte e armazenamento	
Temperatura ambiente	0 - 40 °C
Humidade relativa	30% - 75%, sem condensação
Pressão atmosférica	795 - 1060 hPa

1 Algemeen

1.1 Inleiding

Deze gebruikershandleiding bevat belangrijke informatie over het gebruik van dit product. Lees de gebruikershandleiding aandachtig door en volg de veiligheidsinstructies, zodat u zeker weet dat u het product veilig gebruikt.

Invacare behoudt zich het recht voor om productspecificaties zonder voorafgaande kennisgeving te wijzigen.

Controleer voordat u dit document leest of u de juiste versie hebt. U vindt een pdf-bestand met de laatste versie op de Invacare-website.

Als u de lettergrootte in de gedrukte versie van het document moeilijk kunt lezen, kunt u een pdf-versie downloaden van de website. In de pdf-versie kunt u de letters op het scherm aanpassen tot een grootte die u prettiger vindt.

In geval zich een ernstig incident met het product voordoet, dient u de fabrikant en de bevoegde instantie in uw land daarvan op de hoogte te brengen.

1.2 Symbolen in deze handleiding

In deze handleiding worden symbolen en signaalwoorden gebruikt die van toepassing zijn op gevaren of onveilige handelingen die kunnen leiden tot persoonlijk letsel of schade aan eigendommen. Zie de onderstaande informatie voor de definities van de symbolen.



GEVAAR

Duidt op een gevaarlijke situatie die leidt tot ernstig letsel of overlijden als de situatie niet wordt vermeden.



WAARSCHUWING

Duidt op een gevaarlijke situatie die kan leiden tot ernstig letsel of overlijden als de situatie niet wordt vermeden.



LET OP

Duidt op een gevaarlijke situatie die kan leiden tot licht of klein letsel als de situatie niet wordt vermeden.



KENNISGEVING

Duidt op een gevaarlijke situatie die kan leiden tot schade aan eigendommen als de situatie niet wordt vermeden.



Nuttige tips, adviezen en informatie voor een efficiënt, probleemloos gebruik.

Overige symbolen



Triman

Wijst op de regels voor recyclen en sorteren (alleen voor Frankrijk).

1.3 Garantie-informatie

Wij bieden voor dit product een fabrieksgarantie in overeenstemming met onze Algemene Voorwaarden in de respectievelijke landen.

Garantieclaims kunnen alleen worden ingediend via de dealer bij wie u het product hebt gekocht.

1.4 Naleving

Kwaliteit is cruciaal bij onze bedrijfsactiviteiten, waarbij wordt gewerkt binnen de normen van ISO 13485.

Dit product is voorzien van het CE-merkteken conform Verordening 2017/745 betreffende medische hulpmiddelen, klasse 1.

Wij werken er continu aan om ervoor te zorgen dat het effect van het bedrijf op het milieu, zowel lokaal als internationaal, zo veel mogelijk wordt beperkt.

Wij maken uitsluitend gebruik van materialen en onderdelen die voldoen aan de REACH-richtlijnen.

Wij leven de huidige milieuwetgevingen AEEA en RoHS na.

Productspecifieke normen

Het product voldoet aan de vereisten van EN 1717 (bescherming tegen vervuiling van drinkwaterinstallaties en algemene vereisten van apparaten ter voorkoming van vervuiling door terugstroming).

Neem voor meer informatie over de lokale normen en voorschriften contact op met de lokale Invacare-distributeur.

1.5 Levensduur

De verwachte levensduur van dit product is vijf jaar bij dagelijks gebruik en in overeenstemming met de veiligheidsinstructies, onderhoudstermijnen en bij correct gebruik, zoals aangegeven in deze handleiding. De effectieve levensduur kan variëren afhankelijk van de frequentie en intensiteit van het gebruik.

1.6 Aansprakelijkheidsbeperking

Invacare aanvaardt geen aansprakelijkheid voor schade veroorzaakt door:

- Niet in acht nemen van de gebruikershandleiding
- Verkeerd gebruik
- Normale slijtage
- Verkeerde montage of afstelling door de koper of een derde
- Technische aanpassingen
- Niet-geautoriseerde wijzigingen en/of gebruik van ongeschikte reserveonderdelen

2 Veiligheid

2.1 Algemene veiligheidsinformatie



WAARSCHUWING!

Risico op schade en ernstig letsel

Verkeerd gebruik van dit product kan leiden tot schade of lichamelijk letsel.

- Als u de waarschuwingen, aanwijzingen of instructies niet begrijpt, neem dan contact op met een professionele zorgverlener of leverancier voordat u dit hulpmiddel gebruikt.
- Gebruik dit product of de beschikbare optionele apparatuur niet zonder eerst deze instructies en eventueel aanvullend instructiemateriaal volledig te hebben gelezen en begrepen.



WAARSCHUWING!

Kans op lichamelijk letsel

- Zorg ervoor dat u de luchtopeningen van het product niet blokkeert en houd de luchtgaten vrij van stof, haren en dergelijke.
- Houd de uitgang voor warme lucht vrij en houd handen of andere objecten uit de buurt van de uitgang.
- Gebruik het product niet tijdens het slapen of wanneer u moe bent.
- Gebruik het apparaat niet op plekken waar gebruik wordt gemaakt van aerosolproducten/spuitbussen of waar zuurstof wordt toegediend.
- Houd het apparaat uit de buurt van vuur en ontvlambare stoffen.
- Werp geen brandende sigaretten of brandend materiaal in het toilet.
- Laat geen kinderen met het product spelen.
- Laat het product niet in contact komen met water voor industrieel gebruik.
- Ga niet op het product staan en plaats geen voorwerpen op het product.



LET OP!

Gevaar voor lichamelijk letsel

Niet-originele of verkeerde onderdelen kunnen de werking en veiligheid van het product nadelig beïnvloeden.

- Gebruik alleen originele onderdelen voor het product dat u gebruikt.
- Vanwege de verschillen per regio kunt u het beste de Invacare-catalogus of -website voor uw regio raadplegen om te zien welke opties beschikbaar zijn. U kunt ook contact opnemen met uw Invacare-leverancier.



KENNISGEVING

Risico op beschadiging van het product

- Duw het deksel niet dicht.
- Leun niet op het deksel.
- Ga niet op het deksel zitten.
- Haal de stekker uit het stopcontact en laat het waterreservoir volledig leeglopen als u het product gedurende langere tijd niet gebruikt.
- De verbindingsslangen mogen niet worden gedraaid en er mag niet aan worden getrokken.

2.2 Veiligheidsinformatie voor elektrische systeem



GEVAAR!

Gevaar van elektrische schokken

- U dient het product niet te openen of te repareren. Neem in geval van schade contact op met uw leverancier.
- Beschadigde netsnoeren moeten worden vervangen door de fabrikant of uw leverancier.
- Gebruik het product nooit als het netsnoer of de stekker beschadigd is of loszit, als het product niet naar behoren werkt, als het is gevallen of beschadigd, of als het in het water is gevallen.
- Voer geen ongeautoriseerde wijzigingen of aanpassingen uit op het product.
- Gebruik het product niet tijdens het baden en giet of spuit geen water op het product.
- Haal voor het reinigen altijd de stekker uit het apparaat.
- Plaats het product niet op een plek waar het vanaf kan vallen of vanwaar het in een badkuip of wasbak kan worden getrokken. Plaats het product niet in water of een andere vloeistof en laat het product niet in water of een andere vloeistof vallen.
- Haal een product dat in het water is gevallen niet uit het water. Haal onmiddellijk de stekker uit het stopcontact.
- Raak het netsnoer niet aan als u natte handen hebt.
- Plaats geen objecten in een van de openingen of slangen.
- Houd het netsnoer uit de buurt van verwarmde oppervlakken.
- Sluit het product alleen aan op een correct geaard stopcontact dat geschikt is voor de nominale spanning van het apparaat.
- Haal de stekker uit het stopcontact voordat u het product van de toiletpot verwijdt.

2.3 Veiligheidsinformatie over elektromagnetische compatibiliteit

Dit product is getest op elektromagnetische compatibiliteit in overeenstemming met internationale standaarden. Elektromagnetische velden die bijvoorbeeld worden gegenereerd door radio- en televisiesignalen, radioapparatuur

en mobiele telefoons, kunnen de werking van producten met elektronische aandrijving echter beïnvloeden. De elektronica in dit product kan ook zwakke elektromagnetische interferentie veroorzaken, maar deze waarden liggen beneden de wettelijke grenzen. U moet daarom de volgende waarschuwingen in acht nemen:



LET OP!

Elektromagnetische interferentie

Draadloze communicatieapparatuur, zoals WLAN-routers, mobiele telefoons, mobilifoons en de daarbij horende basisstations of walkietalkies, kan met deze apparatuur interfereren.

- Zorg dat dit soort apparaten altijd minimaal 2 m bij het product vandaan wordt gehouden.
- Als andere elektrische, medische producten interferentie veroorzaken of deze apparaten zelf worden verstoord, moet u uw Invacare-product uitschakelen en contact opnemen met uw leverancier.



Richtlijnen en een verklaring van de fabrikant met betrekking tot elektromagnetische straling en immuniteit zijn op aanvraag beschikbaar via Invacare in uw land.

2.4 Identificatie en symbolen op het product

Het typeplaatje is aangebracht op de achterzijde van het product en bevat de volgende informatie:

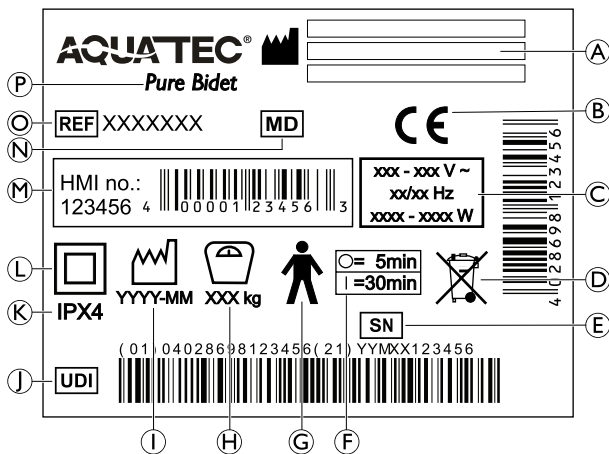

(A)	Fabrikant	(I)	Fabricagedatum
(B)	Conformiteit met Europese normen	(J)	Unieke apparaat-id
(C)	Nominale ingangsspanning / nominaal vermogen	(K)	Beschermingsklasse
(D)	Conform AEEA	(L)	Klasse II-apparaat
(E)	Serienummer	(M)	HMI-nummer
(F)	Periodiek gebruik: max. 30 minuten doorlopend gebruik, gevolgd door een pauze van 5 minuten.	(N)	Medisch hulpmiddel
(G)	Type B-apparaat	(O)	Referentienummer
(H)	Maximaal gebruikersgewicht	(P)	Apparaataanduiding

3 Productoverzicht

3.1 Beoogd gebruik

De Aquatec Pure Bidet is een elektrisch douchetoilet en bedoeld als hulpmiddel bij het wassen en naar het toilet gaan. Het bestaat uit een watersproeier, een luchtblazer, een verwarmbare toiletbril, een softclose-deksel en een afstandsbediening.

Beoogde gebruikers

Het product is bedoeld voor iedereen met beperkte bewegingsmogelijkheden. De gebruikers moeten hun eigen evenwicht kunnen bewaren of voor extra ondersteuning zorgen, bijv. een aan de muur bevestigde steunreep. Het product mag zonder hulp alleen worden gebruikt door personen die lichamelijk en geestelijk in staat zijn om er veilig mee om te gaan.

Indicaties

- Beperkte functies in de armen en handen of
- geen armen en handen hebben of
- speciale reinigingsbehoeften hebben (bijv. door water).

Er zijn geen contra-indicaties bekend bij gebruik van het product zoals bedoeld. Zie voor het maximale gebruikersgewicht 9 Technische Specificaties, pagina 80.

3.2 Voornaamste onderdelen van het product

De volgende onderdelen zijn inbegrepen in de levering:

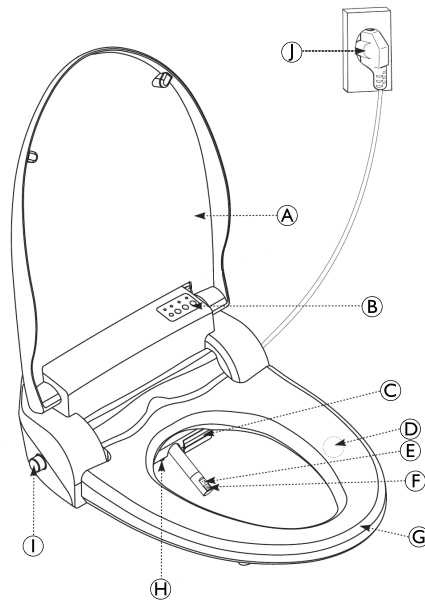

(A)	Deksel	(F)	Bidetmondstuk
(B)	Bedieningspaneel	(G)	Verwarmde zitting
(C)	Uitgang van warmelucht droger	(H)	Ledlampje nachtverlichting
(D)	Zittingssensor	(I)	Toevoeradapter
(E)	Reinigingsmondstuk	(J)	Stekker



Lees de gebruikershandleiding (wit symbool op de blauwe achtergrond)

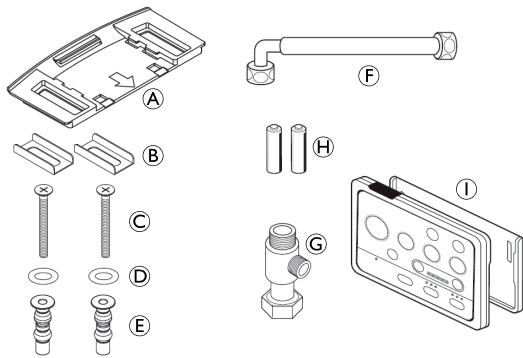

Ⓐ	Houder	Ⓕ	Flexibele pvc-slang (voor hoofdeenheid)
Ⓑ	Beugels (2x)	Ⓖ	T-stuk
Ⓒ	Bevestigingsbouten (2x)	Ⓗ	Batterijen voor afstandsbediening
Ⓓ	Sluitringen (2x)	Ⓘ	Afstandsbediening en houder
Ⓔ	Pakkingsmoeren (2x)		

4 Montage

4.1 Installatie/montage

Het Aquatec Pure Bidet past op standaardtoiletten. Hij is geschikt voor alle soorten wateraansluitingen met een spoelreservoir (boven, onder, zijkant).

In sommige regio's bevat kraanwater bijzonder veel kalk. Kalkaanslag kan de werking van het product belemmeren en de verspreiding van ziektekiemen bevorderen. Systemen om het leidingwater te ontharden of de installatie van een kalkfilter voorkomt kalkafzetting en kan een positief effect hebben op de levensduur van het product.



WAARSCHUWING!

Water uit de warmwaterkraan kan te heet worden

– Sluit het douchetoilet alleen aan op een koudwaterkraan.



WAARSCHUWING!

Gevaar van elektrische schokken

– Sluit de voeding pas aan als de installatie is voltooid.

Het toilet voorbereiden

1.

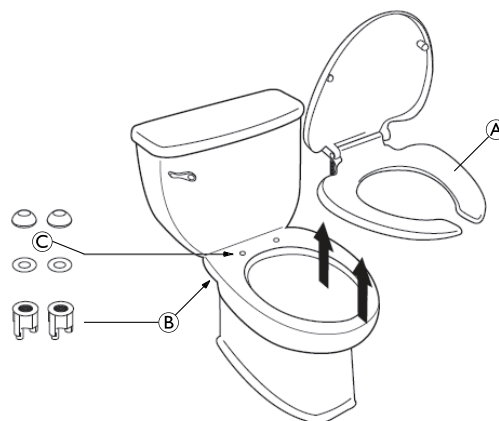

Verwijder de bestaande toiletzitting Ⓐ en alle bevestigingselementen Ⓑ en Ⓒ van de toiletpot.

2.

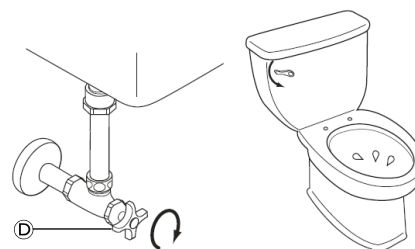

Sluit de afsluitklep Ⓓ rechtsonder en laat de toilettank volledig leeglopen door te spoelen.

3.

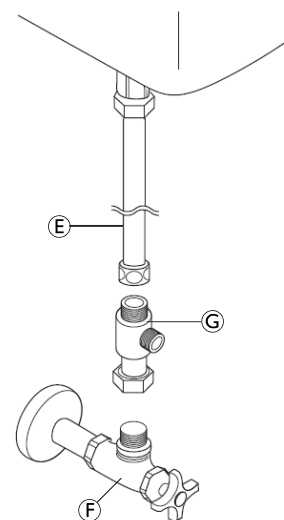

Koppel de watertoevoerslang Ⓔ los aan de zijde van de afsluitklep Ⓕ.



Als onderdeel Ⓔ een onbuigzame pijp is, moet deze worden vervangen door een flexibele slang.

4. Bevestig het T-stuk Ⓖ tussen de afsluitklep en de watertoevoerslang.



Als de T-klep niet op de watertoevoer past, zijn er adapterstukken nodig.

Het douchetoilet monteren

1.

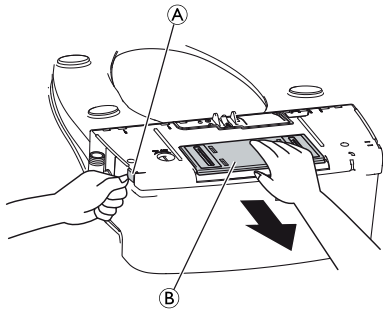

Druk op hendel (A) om de vangplaat (B) van het bidet te verwijderen.

2.

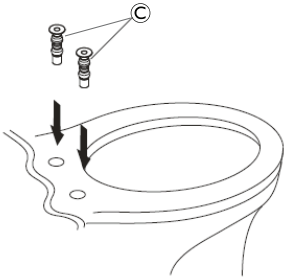

Plaats de meegeleverde pakkingsmoeren (C) in de gaten van de toiletpot.



Er wordt een paar standaard pakkingsmoeren met een diameter van 14 mm meegeleverd. Als de diameter van het gat in de toiletpot kleiner is dan 14 mm, moet u andere pakkingsmoeren en sluitringen gebruiken.

3.

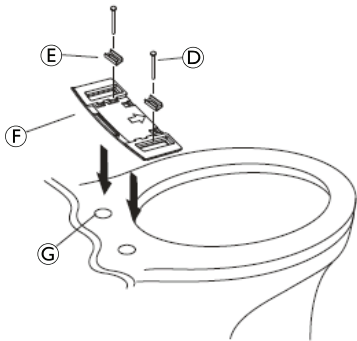

Plaats de sluitringen (G) op beide pakkingsmoeren.

4. Plaats de beugels (E) op de vangplaat (F).

5. Bevestig de vangplaat met de bevestigingsbouten (D) door de beugels heen in de twee pakkingsmoeren.

6.

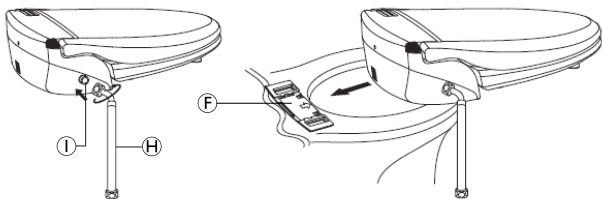

Schroef de flexibele pvc-slang (H) rechtsom vast in de toevoeradapter (I) van het douchetoilet.

7. Schuif het douchetoilet in de richting van de geïnstalleerde vangplaat (F).



LET OP!

– Zorg ervoor dat de groeven onder het douchetoilet precies in de inkepingen van de vangplaat vallen.

8.

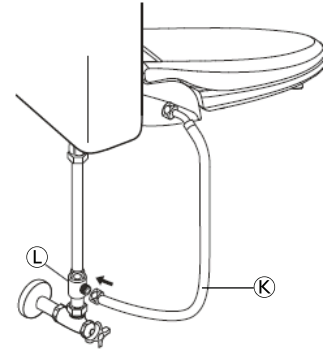

Schroef de flexibele pvc-slang (K) rechtsom vast op het T-stuk (L).

De afstandsbediening monteren

1.

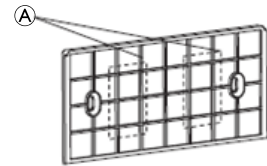

Bevestig de houder van de afstandsbediening met dubbelzijdig tape (A) aan de muur op een geschikte locatie.

2.

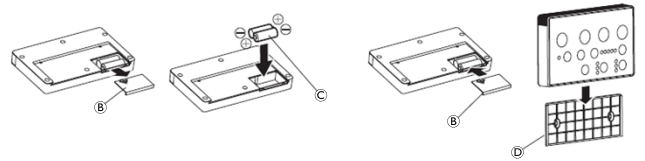

Verwijder de batterijklep (B) van de afstandsbediening.

3. Plaats de batterijen (C). Let erop dat ze met de polen in de juiste richting worden geplaatst.

4. Sluit de batterijklep van de afstandsbediening.

5. Plaats de afstandsbediening in de houder (D).

4.2 Het inbouwreservoir monteren (optioneel)

De waterstroom over de hoekstopkraan installeren

1. Sluit de hoekstopkraan en het bidet aan op de flexibele PVC-slang.

2. Draai de waterkraan open.



KENNISGEVING

– Controleer de aansluiting op lekkage en voer de montage indien nodig opnieuw uit.

De waterstroom over de inbouwbehuizing installeren

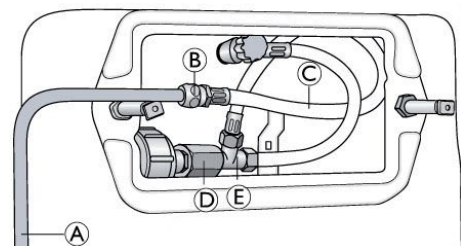

1. Verwijder de bedieningsplaat van de inbouwbehuizing.

2. Verwijder de achterste afdekplaat zodat de aansluiting direct zichtbaar wordt.

3. Draai de waterkraan dicht.

4. Verwijder de aansluitmof ① en vervang deze door het T-stuk ②.
5. Verbind het T-stuk met de flexibele PVC-slang ③.
6. Sluit de flexibele PVC-slang aan op de buis ④ met behulp van de moer ⑤.
7. Sluit de buis ④ aan op het Pure Bidet.
8. Draai de waterkraan open.



KENNISGEVING

– Controleer de aansluiting op lekkage en voer de montage indien nodig opnieuw uit.

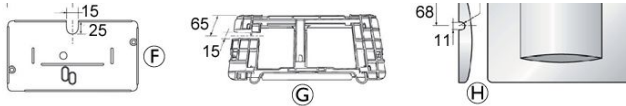

9. Snijd de binnenste afdekplaat ⑥, de montageplaat ⑦ en de bedieningsplaat ⑧ uit, zoals te zien is op bovenstaande afbeelding en hanteer daarbij de aangegeven afmetingen [mm].
10. Plaats de binnenste afdekplaat en de montageplaat terug in de inbouwbehuizing.
11. Sluit de inbouwbehuizing af met de bedieningsplaat.



De volgende onderdelen zijn nodig voor de montage van de waterspoeling:

- Buis ④
- Moer ⑤

Verkrijgbaar bij uw gespecialiseerde leverancier.

4.3 De werking testen

Lekkagetest

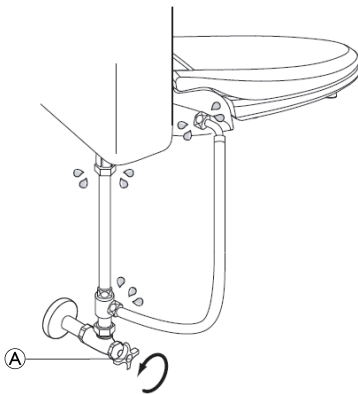

1. Draai de afsluitklep ① linksom om deze volledig te openen.
2. Controleer de verbindingsslangen op waterlekkages en zet deze indien nodig steviger vast.

De stekker aansluiten

1. Lees de veiligheidsinformatie met betrekking tot elektrische veiligheid en volg deze op → 2.1 Algemene veiligheidsinformatie, pagina 70.
2. Sluit de stekker aan op een geschikte voedingsbron.
3. Als het stroomindicatorlampje niet brandt nadat de stekker is aangesloten, kunt u op een willekeurige knop op de afstandsbediening drukken, met uitzondering van de knoppen HI/LO (Hoog/Laag) of FR/BK (Voor/Achter), om de stroom in te schakelen.

De belangrijkste functies controleren

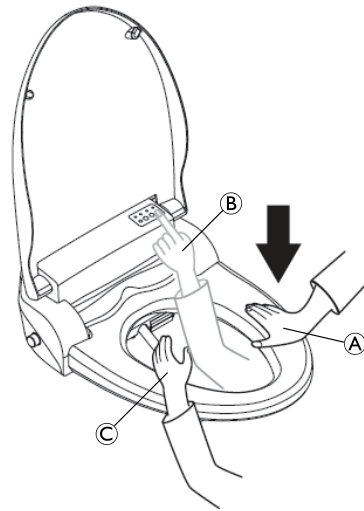

1. Leg één hand op de zittingssensor ①.
2. Druk met de andere hand op CLEANSING/STOP (Reinigen/Stop) op het bedieningspaneel van het apparaat ② of op CLEANSING (Reinigen) of BIDET (Bidet) op de afstandsbediening.
 - Er spuit water uit het mondstuk. Bedek het mondstuk met uw vrije hand ③ om te voorkomen dat er water uitspat.

4.4 Demontage

Volg onderstaande instructies als het product moet worden losgemaakt voor verwijdering.

1. Koppel de stekker los.
2. Sluit de watertoevoer af door de afsluitklep rechtsom te draaien.
3. Spoel het toilet net zo lang door totdat het waterreservoir volledig is leeggelopen.
4. Koppel de flexibele pvc-slang los van het T-stuk.
- 5.

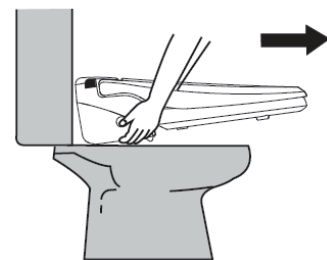

Til het apparaat iets omhoog en trek het naar voren uit de houder.

- 6.

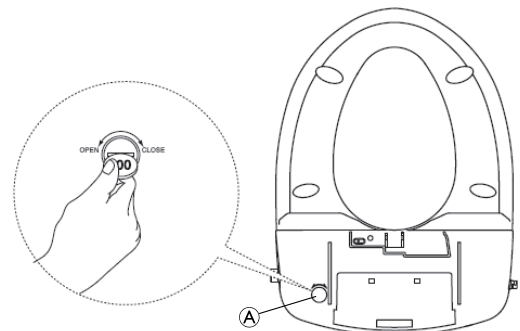

Draai de afvoerstop ① aan de onderzijde van de eenheid open en laat al het water uit het waterreservoir lopen.

7. Koppel de flexibele pvc-slang en het T-stuk los.
8. Sluit de watertoevoerslang van het waterreservoir aan op de afsluitklep.

9. Draai de afsluitklep linksom om deze te openen.
10. Controleer de aansluitingen op lekkages en draai ze indien nodig steviger vast.

5 Gebruik

5.1 Veiligheidsinformatie



LET OP!

Risico op letsel of beschadiging van eigendommen

- Controleer het product vóór elk gebruik op schade en controleer of het stevig is gemonteerd.
- Niet gebruiken indien defect.

5.2 Functionele beschrijving van de zelfreinigingsfunctie

De zelfreinigingsfunctie van het douche- en reinigingsmondstuk wordt automatisch ingeschakeld voor en na elke functie/ elk gebruik.

Het douche- en reinigingsmondstuk wordt automatisch ingetrokken en ongeveer 5 seconden lang gespoeld met vers water. Aangezien het douche- en reinigingsmondstuk zich op dit moment in het apparaat bevindt, kan geen water spatten wanneer het deksel open is. Wanneer u op een functietoets drukt, komt het mondstuk weer naar buiten en is het gereed voor gebruik.

Wanneer het apparaat in de stand-bymodus heeft gestaan of opnieuw is aangesloten op de stroomvoorziening, wordt de zelfreinigingsfunctie eenmaal geactiveerd.

5.3 De afstandsbediening en het bedieningspaneel gebruiken

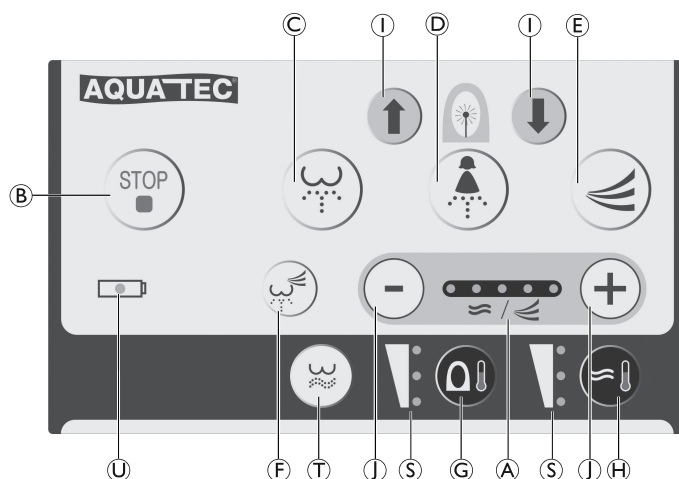

Overzicht van toetsfuncties op de afstandsbediening

Pos.	Naam toets	Functie
Ⓐ	WATER/DRY (Water/Drogen)	Weergave van de huidige waterdruk of de temperatuur van de warmeluchtdroger
Ⓑ	STOP (rode knop)	Rode knop: Alle actieve functies worden gestopt
Ⓒ	CLEANSING/MOVE (Reinigen/Verplaatsen)	De reinigingsfunctie wordt uitgevoerd
Ⓓ	BIDET/MOVE (Bidet/Verplaatsen)	De bidetfunctie wordt uitgevoerd
Ⓔ	DRY (Drogen)	De warmeluchtdroger wordt gestart
Ⓕ	AUTO	De automatische reinigingsfunctie wordt gestart
Ⓖ	SEAT (Zitting)	Zittingstemperatuur aanpassen
Ⓗ	WATER (Water)	Watertemperatuur aanpassen
Ⓛ	FRONT/BACK (Voor/Achter)	Mondstukpositie wijzigen
Ⓛ	HIGH/LOW (Hoog/Laag)	Temperatuur warmeluchtdroger aanpassen
		Waterdruk aanpassen
Ⓣ	HIP BATH (Heupbad)	Reiniging van het heupbad wordt uitgevoerd
Ⓢ	HIGH/LOW (Hoog/Laag)	Weergave van de huidige water- of zittingstemperatuur
Ⓤ	BATTERY SIGN (Batterij-indicator)	Gaat branden als de batterijen moeten worden vervangen

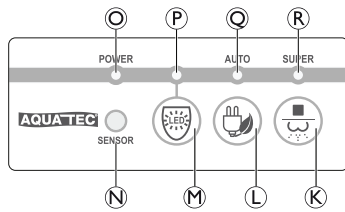

Overzicht van de toetsen op het bedieningspaneel		
Pos.	Naam toets	Functie
Ⓚ	CLEANSING/STOP (Reinigen/Stop)	Apparaat wordt uitgeschakeld
Ⓛ	POWER SAVING (Energiespaarstand)	Energiespaarstand wordt geactiveerd
Ⓜ	LIGHT (Licht)	Nachtverlichting wordt geactiveerd
Ⓝ	LIGHT SENSOR (Lichtsensor)	Als de nachtverlichtingsfunctie is geactiveerd, meet de bidetsensor automatisch de toiletverlichting en wordt het ledlampje voor de nachtverlichting ingeschakeld
Ledlampjes geven de modus van het apparaat aan:		
ⓐ	POWER (Aan/uit)	Apparaat is ingeschakeld
Ⓟ	LIGHT (Licht)	Nachtverlichting is geactiveerd
Ⓠ	AUTO	Automatische energiespaarstand is geactiveerd
Ⓡ	SUPER (Super)	Superspaarstand is geactiveerd

5.4 Het douchetoilet gebruiken

Handmatige reiniging

De toiletzitting bevat een sensor die alleen wordt geactiveerd indien er contact met de huid plaatsvindt.

- Als de stekker is aangesloten, wordt het apparaat ingeschakeld en gaat het ledlampje POWER (Aan/uit) ⓐ op het bedieningspaneel branden.
 - Als het ledlampje POWER (Aan/uit) niet gaat branden, kunt u op een willekeurige knop op de afstandsbediening drukken, met uitzondering van de knoppen HIGH/LOW (Hoog/Laag) of FRONT/BACK (Voor/Achter).
- Ga in het midden van de toiletzitting zitten.
- Druk op de knop CLEANING/MOVE (Reinigen/Verplaatsen) ⓐ of BIDET/MOVE (Bidet/Verplaatsen) Ⓡ.
 - De reinigings- dan wel de bidetfunctie wordt uitgevoerd.
- Druk nogmaals op de knop CLEANING/MOVE (Reinigen/Verplaatsen) ⓐ of BIDET/MOVE (Bidet/Verplaatsen) Ⓡ tijdens het reinigingsproces.
 - Het reinigingsmondstuk beweegt naar achteren en naar voren. Druk nogmaals op de knop om de beweging te stoppen.
- Druk op de knop STOP (Stop) Ⓟ op de afstandsbediening.
 - De doucheprocedure wordt gestopt.

- Druk op de knop DRY (Drogen) Ⓡ op de afstandsbediening.
 - De warmeluchtdroger wordt geactiveerd. Druk op de knop STOP (Stop) om de droogfunctie te stoppen.
- Druk op de knop CLEANING/STOP Ⓚ (Reinigen/Stop) en houd deze langer dan 4 seconden ingedrukt.
 - Het apparaat wordt uitgeschakeld, evenals alle opties op het bedieningspaneel.

De functies CLEANING/MOVE (Reinigen/Stop) en BIDET/MOVE (Bidet/Verplaatsen) werken 90 seconden. De heupbadfunctie werkt 3 minuten. De functie DRY (Drogen) werkt 3 minuten. De functies eindigen met een piepsignaal. Voor en na elk gebruik wordt de zelfreinigingsfunctie van het mondstuk ingeschakeld en wordt het uiteinde van het mondstuk ontsmet.

Automatische reiniging uitvoeren

De automatische reinigingsfunctie is een standaardfunctie waarbij automatisch een volledige reinigingscyclus wordt uitgevoerd.

- Druk op de knop AUTO (Automatisch) Ⓠ op de afstandsbediening.
 - Het derde niveau voor waterdruk, het tweede niveau voor de temperatuur van de warmeluchtdroger en de laatste instelling van de mondstukpositie worden automatisch gebruikt.
 - De sensor geeft aan dat de water- en zittingstemperatuur op "Medium" (Gemiddeld) moeten worden ingesteld, in het geval deze waren ingesteld op "High" (Hoog).
 - Er klinkt een zoemer als het automatische reinigingsproces is voltooid.
 - Druk op de knop STOP (Stop) Ⓟ op de afstandsbediening.
 - Het automatische reinigingsproces wordt onderbroken.
 - Druk nogmaals op de knop AUTO (Automatisch) Ⓠ.
 - Het vorige automatische reinigingsproces wordt hervat.
- Automatische reinigingsfunctie: laat de reinigingsfunctie en warmeluchtdroger elk 1 minuut draaien.

De waterdruk instellen

De waterdruk kan in drie stappen worden ingesteld (aangegeven door het eerste, middelste en laatste ledlampje):



- Druk op de knop CLEANING/MOVE (Reinigen/Verplaatsen) ⓐ op de afstandsbediening.
 - Druk op de knop HIGH (Hoog) of LOW (Laag) Ⓛ op de afstandsbediening.
 - De waterdruk van het reinigingsmondstuk wordt met één niveau verhoogd of verlaagd, en kan worden afgelezen via het ledlampje ⓐ.
- De laatste ingestelde waarde van de waterdruk wordt automatisch opgeslagen door het apparaat.

De mondstukpositie instellen

- Druk tijdens het reinigingsproces op de knop FRONT (Voor) of BACK (Achter) Ⓛ op de afstandsbediening.
 - Het reinigingsmondstuk beweegt vervolgens naar voren of naar achteren.

-  Zodra het reinigingsproces is voltooid en u van de zitting opstaat, beweegt het mondstuk terug naar de laatste positie.

De watertemperatuur instellen

De temperatuur van het water kan in vier stappen worden ingesteld:

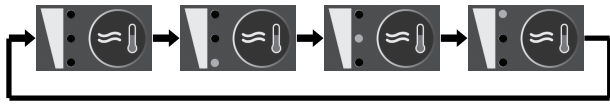



1. Druk net zo lang op de knop WATER (Water)  op de afstandsbediening totdat de gewenste temperatuur is bereikt.
 - De watertemperatuur wordt weergegeven op het bovenstaande ledscherm.

-  De laatste waarde van de watertemperatuur wordt automatisch opgeslagen door het apparaat.

De zittingstemperatuur instellen

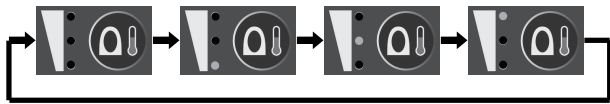
De temperatuur van de zitting kan in vier stappen worden ingesteld:



1. Druk net zo lang op de knop SEAT (Zitting)  op de afstandsbediening totdat de gewenste temperatuur is bereikt.
 - De zittingstemperatuur wordt weergegeven op het bovenstaande ledscherm.

-  De laatste waarde van de zittingstemperatuur wordt automatisch opgeslagen door het apparaat.

De zitting is uitgerust met een intern brandbeveiligingssysteem. Als de temperatuur van de zitting is ingesteld op "High" (Hoog) en u langer dan 30 minuten op de zitting blijft zitten, neemt de temperatuur automatisch af. Zodra u opstaat, keert de temperatuur weer terug naar de ingestelde temperatuur.

Warmeluchttemperatuur instellen

De temperatuur van de warme lucht kan in vijf stappen worden ingesteld:



1. Druk op de knop DRY (Drogen)  op de afstandsbediening.
2. Druk op de knop HIGH (Hoog) of LOW (Laag)  op de afstandsbediening.
 - De temperatuur van de warmeluchtdroger wordt met één niveau verhoogd of verlaagd, en kan worden afgelezen via het ledlampje .

-  De laatste waarde van de warmeluchttemperatuur wordt automatisch opgeslagen door het apparaat.



Het ledlampje voor de nachtverlichting IN-/UITschakelen

1. Druk op de knop LIGHT (Licht)  op het bedieningspaneel van het apparaat.
 - De nachtverlichting wordt geactiveerd zodra het donker wordt in de ruimte.

-  Als de nachtverlichting wordt geactiveerd, herkent het apparaat automatisch de toiletverlichting en wordt de nachtverlichting uitgeschakeld. De gebruiker kan de bidet eenvoudig gebruiken zonder toiletverlichting. Het stroomverbruik van de nachtverlichting is zeer laag.

2. Druk nogmaals op de knop LIGHT (Licht) om de nachtverlichting uit te schakelen.

Automatische energiespaarstand



1. Druk net zo lang op de knop POWER SAVING (Energiespaarstand)  totdat het ledlampje AUTO (Automatisch)  gaat branden.
 - De temperatuur van de zitting wordt automatisch ingesteld op 30 °C

-  De automatische energiespaarstand wordt tijdelijk onderbroken als er iemand op de zitting zit. De automatische energiespaarstand wordt weer ingeschakeld als de persoon opstaat.

2. Druk tweemaal op de knop POWER SAVING (Energiespaarstand).
 - De energiespaarstand wordt gedeactiveerd en het ledlampje AUTO (Automatisch) gaat uit.

Superspaarstand

Het bidet meet zelf de lichtkracht van het toilet en beschikt hiermee over een uitstekende stroombesparingsfunctie.

1. Druk net zo lang op de knop POWER SAVING (Energiespaarstand)  totdat het ledlampje SUPER (Super)  gaat branden.
 - Het water en de zitting behouden hun normale temperatuur.

-  De energiespaarstand wordt tijdelijk onderbroken als de toiletverlichting wordt ingeschakeld. Ook wanneer de zitting in het donker wordt gebruikt, wordt vanuit de spaarstand op de normale modus overgegaan.

2. Druk eenmaal op de knop POWER SAVING (Energiespaarstand).
 - De energiespaarstand wordt gedeactiveerd en het ledlampje SUPER (Super) gaat uit.

De heupbadfunctie uitvoeren

1. Druk op de knop HIP BATH (Heupbad)  op de afstandsbediening.

 De heupbadfunctie werkt 3 minuten (het mondstuk beweegt iets naar voren en naar achteren). De laagste waterdruk en de hoogste watertemperatuur zijn standaard ingesteld.
2. Druk nogmaals op de knop HIP BATH (Heupbad) om het mondstuk te stoppen.
3. Druk op de knop STOP (Stop) om de heupbadfunctie te annuleren.

6 Onderhoud

6.1 Onderhoud en service

Als de meldingen voor reiniging en veiligheid in acht worden genomen, heeft het product geen onderhoud nodig.

**WAARSCHUWING!**

- Controleer het product regelmatig op schade en zorg dat het stevig is gemonteerd.
- Neem in geval van schade en/of benodigde reparaties direct contact op met uw leverancier.
- Het product moet voor elk hergebruik of uiterlijk na 24 maanden worden gecontroleerd door een gekwalificeerde onderhoudstechnicus.

6.2 Reiniging en desinfectie**Algemene veiligheidsinformatie****LET OP!****Besmettingsgevaar**

- Tref voorzorgsmaatregelen voor uw eigen veiligheid en gebruik de juiste beschermingsuitrusting.

**KENNISGEVING**

- Het gebruik van de verkeerde vloeistoffen of methoden kan het product aantasten of beschadigen.
- Alle gebruikte reinigings- en desinfecteringsmiddelen moeten effectief zijn, met elkaar gecombineerd kunnen worden en de te reinigen materialen beschermen.
 - Gebruik nooit bijtende vloeistoffen (zuren, basen enzovoort) of schurende reinigingsmiddelen. We raden u aan een gewoon huishoudelijk reinigingsmiddel zoals vaatwasmiddel te gebruiken, indien in de reinigingsinstructies geen ander middel wordt voorgeschreven.
 - Gebruik nooit een oplosmiddel (thinner, aceton en dergelijke) waardoor de structuur van de kunststof kan veranderen of labels kunnen loslaten.
 - Zorg er altijd voor dat het product volledig droog is voordat dit weer in gebruik wordt genomen.



Volg voor reiniging en desinfectie in klinische omgevingen of omgevingen voor langdurige zorg de intern ingestelde procedures.

Reinigingsintervallen**KENNISGEVING!**

- Regelmatig reinigen en desinfecteren zorgt voor een soepele werking, verhoogt de levensduur en voorkomt besmetting. Reinig en desinfecteer dit product:
- regelmatig tijdens gebruik,
 - voor en na onderhoudswerkzaamheden;
 - als het in contact is gekomen met lichaamsvocht;
 - voordat een nieuwe gebruiker er gebruik van maakt.

Reinigingsinstructies**GEVAAR!****Gevaar van elektrische schokken**

- Neem de veiligheidsinformatie over elektrische veiligheid in acht, zie 2.1 *Algemene veiligheidsinformatie, pagina 70*.
- Gebruik geen hogedruk- of stoomreinigers / autoclaaf.
- Raak de contactdoos niet aan als u natte handen hebt.
- Zorg dat er geen water op de stekker of het stopcontact spat.

Het douchetoilet reinigen

1. Haal de stekker uit het stopcontact voordat u het product gaat reinigen.
2. Reinig de eenheid met een vochtige, goed uitgewrongen, zachte doek. Voor hardnekkige vlekken kunt u een zachte, vochtige doek met een mild schoonmaakmiddel gebruiken.
3. Veeg de eenheid af met een droge doek.

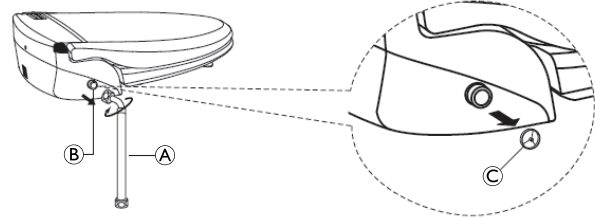
Het waterfilter reinigen

1. Sluit de watertoevoer af door de afsluitklep rechtsonder te draaien.
2. Koppel de flexibele pvc-slang ① los van de toevoeradapter ②.
3. Maak het filter ③ los van de toevoeradapter met behulp van een puntig voorwerp.
4. Reinig het filter grondig met een zachte borstel.
5. Plaats het filter terug op de toevoeradapter.
6. Bevestig de flexibele pvc-slang aan de toevoeradapter.
7. Draai de afsluitklep linksom om deze volledig te openen.

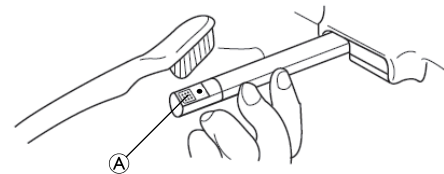
De mondstukken reinigen

1. Druk tegelijkertijd op de knoppen CLEANSING/STOP (Reinigen/Stop) en POWER SAVING (Energiespaarstand) op het bedieningspaneel.
 - Het mondstuk ① komt naar buiten en komt vervolgens tot stilstand.
2. Reinig het mondstuk handmatig met een zachte borstel.
3. Druk op de knop CLEANSING/STOP (Reinigen/Stop).
 - Het mondstuk beweegt terug naar de uitgangspositie en de zelfreinigingsfunctie wordt automatisch geactiveerd.

Instructies voor desinfecteren

Methode: volg de aanwijzingen voor het aanbrengen van het gebruikte desinfectiemiddel op en neem alle toegankelijke oppervlakken af.

Desinfectiemiddel: een standaard desinfectiemiddel voor huishoudelijk gebruik.

Drogen: laat het product aan de lucht drogen.

6.3 De batterijen van de afstandsbediening vervangen

De levensduur van de batterij is afhankelijk van de gebruiksfrequentie.

**LET OP!****Risico op beschadiging van de afstandsbediening**

- Gebruik alleen batterijen van het type AA (LR6) 1,5 V.
- Plaats de batterijen in de afstandsbediening met de polen volgens de +/--indicatie.
- Gebruik geen oude en nieuwe batterijen door elkaar.

1. Vervang gebruikte batterijen als het ledlampje BATTERY SIGN (Batterij-indicator) knippert op de afstandsbediening, zie *De afstandsbediening monteren, pagina 73*.

7 Na gebruik

7.1 Transport en opslag

**KENNISGEVING****Risico op beschadiging van het product**

- Bewaar het product alleen binnenshuis.
- Bewaar en vervoer het product in een droge omgeving. Raadpleeg het hoofdstuk *9.3 Omgevingsparameters, pagina 80* voor de minimale/maximale temperatuur en luchtvochtigheid.
- Bewaar dit product niet in de buurt van warmtebronnen.
- Stel dit product niet bloot aan direct zonlicht.

**KENNISGEVING**

- Laat het waterreservoir volledig leeglopen als het gedurende lange tijd niet wordt gebruikt; zie het hoofdstuk *4.4 Demontage, pagina 74*.

7.2 Geschikt maken voor hergebruik

Dit product is geschikt voor hergebruik. Om het product voor een nieuwe gebruiker gebruiksklaar te maken, voert u de volgende handelingen uit:

- Inspectie
- Schoonmaken en desinfecteren

8 Problemen oplossen

8.1 Storingen identificeren en oplossen

Storing	Mogelijke oorzaak/oorzaken	Oplossing
Apparaat werkt in zijn geheel niet	Voeding is uitgeschakeld Stekker is niet aangesloten Er is sprake van een stroomstoring	Druk op een willekeurige knop op de afstandsbediening, met uitzondering van HIGH (Hoog), LOW (Laag), FRONT (Voor) of BACK (Achter).
CLEANSING (Reinigen), BIDET (Bidet), DRY (Drogen), AUTO (Automatisch) werken niet	Zitting is bedekt	Controleer of er niets op het zitgedeelte staat of ligt. (Het apparaat wordt alleen geactiveerd als de huid van de gebruiker in contact komt met de sensor op de zitting.)
Afstandsbediening werkt in zijn geheel niet	Batterijen in de afstandsbediening zijn leeg	Vervang de batterijen → <i>4.1 Installatie/montage, pagina 72</i> .
Storing van de afstandsbediening	Batterijen zijn leeg of te zwak Afstandsbediening buiten het bereik van het apparaat	Vervang de batterijen → <i>4.1 Installatie/montage, pagina 72</i> .
Water spuit niet	De afsluitklep is gesloten	Open de afsluitklep.
	De watertoevoer wordt onderbroken	Herstel de watertoevoer.

Zie *6 Onderhoud, pagina 77* voor gedetailleerde informatie.

Zorg ervoor dat de gebruikershandleiding samen met het product wordt overhandigd.

Hergebruik het product niet als er schade of afwijkingen zijn geconstateerd.

7.3 Afvoeren

**WAARSCHUWING!****Potentieel schadelijk voor het milieu**

Dit hulpmiddel bevat batterijen.

Dit product bevat mogelijk stoffen die schadelijk kunnen zijn voor het milieu wanneer ze worden achtergelaten op plaatsen (stortplaatsen) die volgens de wetgeving daarvoor niet geschikt zijn.

- Gooi de batterijen NIET weg met normaal huishoudelijk afval.
- Gooi de batterijen NIET in het vuur.
- De batterijen MOETEN naar een daarvoor bestemd afvalverwerkingsstation worden gebracht. Het inleveren van batterijen is wettelijk verplicht; er zijn geen kosten aan verbonden.
- Meer informatie over het soort batterijen vindt u op het label van de batterijen of in hoofdstuk *9 Technische Specificaties, pagina 80*.

Wij hopen dat u voldoende milieubewust bent om dit product na de levensduur naar een afvalverwerkingsstation te brengen.

Haal het product en de onderdelen ervan uit elkaar, zodat de verschillende materialen afzonderlijk kunnen worden gerecycled.

Gebruikte producten en verpakkingen moeten worden afgevoerd en gerecycled overeenkomstig de wet- en regelgeving voor afvalverwerking in het betreffende land. Neem contact op met uw plaatselijke afvalverwerkingsbedrijf voor meer informatie.

Storing	Mogelijke oorzaak/oorzaken	Oplossing
Lage waterdruk	Het waterdrukniveau is ingesteld op LOW (Laag).	Verhoog het waterdrukniveau → 5.4 <i>Het douchetoilet gebruiken, pagina 76.</i>
	Het waterfilter is verstopt	Reinig het waterfilter → <i>Reinigingsinstructies, pagina 78.</i>
	Uiteinde van het mondstuk is vuil	Reinig het mondstuk → <i>Reinigingsinstructies, pagina 78.</i>
Lage watertemperatuur	Het watertemperatuurniveau is uitgeschakeld of ingesteld op LOW (Laag)	Schakel het watertemperatuurniveau in of verhoog het niveau → 5.4 <i>Het douchetoilet gebruiken, pagina 76.</i>
Zitting is niet warm	Het temperatuurniveau van de warme zitting is uitgeschakeld of ingesteld op LOW (Laag)	Schakel het temperatuurniveau van de zitting in of verhoog het niveau → 5.4 <i>Het douchetoilet gebruiken, pagina 76.</i>
Lucht van de droger is niet warm	Het temperatuurniveau van de luchtdroger is uitgeschakeld of ingesteld op LOW (Laag)	Schakel het temperatuurniveau van de warmeluchtdroger in of verhoog het niveau → 5.4 <i>Het douchetoilet gebruiken, pagina 76.</i>

9 Technische Specificaties

9.1 Algemene gegevens

Stroomvoorziening	220 – 240 V AC, 50/60 Hz
Max. stroomverbruik	1725 – 2053 W
Met onderbrekingen (periodieke functie)	85%, 30 min AAN / 5 min. UIT
Type beveiliging, hele apparaat	IPX4 ¹⁾
Lengte netsnoer	1,4 m
Batterijtype afstandsbediening	2 x AA (LR6) / 1,5 V
Type watertoevoeraansluiting	Directe aansluiting op de watertoevoer
Ø Aansluiting op douchetoilet	1/2"
Ø T-stuk	1/2"- 3/8" - 1/2"
Ø Verbindings slang	1/2 inch gebogen tot 3/8 inch
Lengte verbindingsslang	500 mm
Watertoevoerdruk	79 – 735 kPa
Temperatuur watertoevoer	3 – 25 °C
Bedieningstemperatuur	3 – 40 °C
Productbreedte	389 mm
Productlengte	515 mm
Productdiepte	156 mm
Gewicht van product	3,9 kg

Reinigingsfuncties	
Waterstroomsnelheid bij CLEANSING (Reinigen)	0,7 l/min
Waterstroomsnelheid bij BIDEET (Bidet)	0,85 l/min

Reinigingsfuncties	
Aanpassing waterdruk	3 niveaus
Temperatuuraanpassing	Normale temperatuur watertoevoer, 34 °C, 37 °C, 40 °C
Verwarmingscapaciteit	1670 – 1987 W
Veiligheidsvoorzieningen	Thermische zekering, thermostaat

Warme zitting	
Temperatuuraanpassing	Kamertemperatuur, 35 °C, 38 °C, 40 °C
Verwarmingscapaciteit	55 – 65 W
Veiligheidsvoorzieningen	Thermische zekering

Droogfuncties	
Temperatuuraanpassing	Kamertemperatuur – 50 °C (5 niveaus)
Verwarmingscapaciteit	195 – 232 W
Veiligheidsvoorzieningen	Thermische zekering, bimetaal

¹⁾ Beschermd tegen binnendringen van water uit alle richtingen dat tegen de behuizing spat (alleen verwarmde zitting).

9.2 Materialen

Zitting / deksel	PP
------------------	----

Alle onderdelen van het product zijn roestbestendig en bevatten geen natuurrubberlatex.

9.3 Omgevingsparameters

Bedrijfsomstandigheden	
Omgevingstemperatuur	3 - 40 °C
Relatieve luchtvochtigheid	15% - 93%, zonder condensvorming

Atmosferische druk	795 - 1060 hPa
Voorschriften voor opslag en transport	
Omgevingstemperatuur	0 - 40 °C
Relatieve luchtvochtigheid	30% - 75%, zonder condensvorming
Atmosferische druk	795 - 1060 hPa

sv

1 Allmänt

1.1 Inledning

Den här bruksanvisningen innehåller viktig information om hantering av produkten. Läs igenom bruksanvisningen noga och följ säkerhetsinstruktionerna för att försäkra dig om att du använder produkten på ett säkert sätt.

Invacare förbehåller sig rätten att ändra produktspecifikationerna utan ytterligare meddelande.

Kontrollera att du har den senaste versionen av den här bruksanvisningen innan du läser den. Du hittar den senaste versionen som PDF-fil på Invacares webbplats.

Om du tycker att teckensnittsstorleken i den tryckta versionen av bruksanvisningen är svår att läsa kan du ladda ned PDF-versionen från webbplatsen. Du kan sedan förstora PDF-filen på skärmen till en teckensnittsstorlek som passar dig bättre.

Om en allvarlig incident inträffar med produkten bör du informera tillverkaren och den behöriga myndigheten i ditt land.

1.2 Symboler som används i manualen

Symboler och signalord som används i denna manual och gäller för faror eller farliga förfaranden som kan leda till personskador eller materiella skador. Symbolerna definieras nedan.



FARA
Anger en riskfylld situation som leder till allvarlig skada eller dödsfall om den inte undviks.



VARNING
Anger en riskfylld situation som kan leda till allvarlig skada eller dödsfall om den inte undviks.



FÖRSIKTIGT
Anger en riskfylld situation som kan leda till lättare skada om den inte undviks.



OBS
Anger en riskfylld situation som kan leda till skada på egendom om den inte undviks.



Ger användbara råd, rekommendationer och information för en effektiv och problemfri användning.

Andra symboler



Triman
Anger regler för återvinning och sortering (gäller endast Frankrike).

1.3 Information om garanti

Vi tillhandahåller en tillverkargaranti för produkten i enlighet med våra allmänna affärsvillkor i respektive land.

Garantianspråk kan endast göras genom den leverantör som tillhandahöll produkten.

1590625-G

1.4 Överensstämmelse

Kvalitet är absolut grundläggande för företagets verksamhet, och vi arbetar i enlighet med standarden i ISO 13485.

Den här produkten är CE-märkt i enlighet med förordningen 2017/745 om medicintekniska produkter i klass I.

Vi arbetar ständigt på att se till att företaget påverkar lokal och global miljö så lite som möjligt.

Vi använder endast material och komponenter som följer REACH-direktivet.

Vi följer gällande miljölagstiftning, WEEE- och RoHS-direktivet.

Produktspecifika standarder

Produkten uppfyller kraven i EN 1717 (skydd mot förorening av dricksvatteninstallationer och allmänna produktkrav som förebygger föroreningar till följd av bakåtlöde).

Kontakta din lokala distributör för Invacare om du vill ha mer information om lokala standarder och bestämmelser.

1.5 Produktlivslängd

Denna produkts förväntade livslängd är fem år när den används dagligen i enlighet med de säkerhetsinstruktioner, underhållsintervall och korrekt användning som anges i denna bruksanvisning. Den faktiska livslängden kan variera beroende på hur mycket och intensivt produkten används.

1.6 Ansvarsbegränsning

Invacare ansvarar inte för skador som uppkommer till följd av

- att bruksanvisningen inte följs
- felaktig användning
- normalt slitage
- felaktig montering eller inställning som utförs av köparen eller tredje part
- tekniska ändringar
- obehöriga ändringar och/eller användning av olämpliga reservdelar.

2 Säkerhet

2.1 Allmän säkerhetsinformation



VARNING!
Risk för allvarliga personskador eller materiella skador

Felaktig användning av den här produkten kan orsaka person- eller sakskador.

– Om du inte kan förstå varningarna eller instruktionerna ska du kontakta hälso- eller sjukvårdspersonal eller leverantören innan du använder utrustningen.

– Använd inte produkten eller tillvalsutrustning innan du har läst och förstått de här instruktionerna och eventuella ytterligare instruktionsmaterial helt och hållet.

**VARNING!****Risk för personskador**

- Blockera inte produktens luftöppningar. Håll öppningarna fria från ludd, hår och liknande.
- Varmluftsutsläppet får inte övertäckas. Stick inte in händer eller föremål i varmluftsläppet.
- Produkten får inte användas i sovande eller sömnigt tillstånd.
- Får inte användas där aerosolprodukter (sprejer) används eller där syrgas administreras.
- Håll enheten på avstånd från eld och lättantändliga ämnen.
- Tända cigaretter eller brinnande material får inte slängas i toaletten.
- Se till att inga barn leker med produkten.
- Produkten får inte anslutas till vatten för industrianvändning.
- Du får inte ställa dig på produkten eller placera föremål ovanpå den.

**FÖRSIKTIGT!****Risk för personskador**

Delar som ej är original eller som är felaktiga kan påverka produktens funktion och säkerhet.

- Använd endast originaldelar för den produkt som används.
- På grund av regionala skillnader, se din lokala Invacare-katalog eller webbplats för tillgängliga alternativ eller kontakta din Invacare-distributör.

**OBS!****Risk för skador på produkten**

- Tryck inte ner locket.
- Luta dig inte mot locket.
- Sitt inte på locket.
- Om enheten ska stå oanvänd under en längre tid ska du dra ut kontakten och tömma vattenbehållaren.
- Du får inte vrida eller dra i anslutningsslangarna.

2.2 Säkerhetsinformation om det elektriska systemet**FARA!****Risk för elektriska stötar**

- Produkten får inte öppnas eller repareras. Kontakta leverantören vid skada på enheten.
- Skadade strömkablar måste bytas ut av tillverkaren eller leverantören.
- Produkten får inte användas om den har en skadad eller lös kabel eller kontakt, om den inte fungerar som den ska, om den har tappats eller skadats eller tappats ned i vatten.
- Gör inga obehöriga förändringar eller ändringar av produkten.
- Produkten får inte användas i badkaret. Du får inte hälla eller strila vatten på enheten.
- Dra alltid ut kontakten ur vägguttaget vid rengöring.
- Förvara inte produkten på en plats där den kan falla eller dras ned i ett badkar eller tvättställ. Produkten får inte sänkas eller tappas ned i vatten eller annan vätska.
- Sträck dig inte efter en produkt som har fallit ned i vatten. Dra omedelbart ut kontakten.
- Rör inte vid kontakten med fuktiga händer.
- Inga föremål får tappas ned eller stoppas in i någon öppning eller slang.
- Strömkabeln får inte komma i kontakt med heta ytor.
- Anslut produkten endast till ett skyddsjordat uttag med rätt nominell spänning för enheten.
- Dra ut kontakten ur vägguttaget innan du tar bort produkten från toalettstolen.

2.3 Säkerhetsinformation om elektromagnetisk kompatibilitet

Produkten har godkänts i test enligt internationella standarder för elektromagnetisk kompatibilitet. Elektromagnetiska fält, t.ex. sådana som genereras av radio- och tv-sändare, radioutrustning och mobiltelefoner, kan dock påverka funktionen hos eldrivna produkter. Elektroniken som används i den här produkten kan också orsaka svaga elektromagnetiska störningar, men de underskrider gränsvärdena i bestämmelserna. Du bör därför observera följande varningar:

**FÖRSIKTIGT!****Elektromagnetiska störningar**

- Trådlös kommunikationsutrustning, t.ex. nätverksroutrar, mobiltelefoner, sladdlösa telefoner och tillhörande basstationer eller walkie-talkies, kan störa denna utrustning.
- Se till att sådana enheter befinner sig på minst 2 meters avstånd från produkten.
 - Om andra elektriskt drivna medicintekniska produkter orsakar störningar eller påverkas ska du stänga av produkten från Invacare och kontakta en leverantör.



Mer information och tillverkarens deklaration om elektromagnetisk utstrålning och immunitet kan fås på begäran från Invacare i ditt land.

2.4 Etiketter och symboler på produkten

Serienumeretiketten sitter på produktens baksida och innehåller följande information:

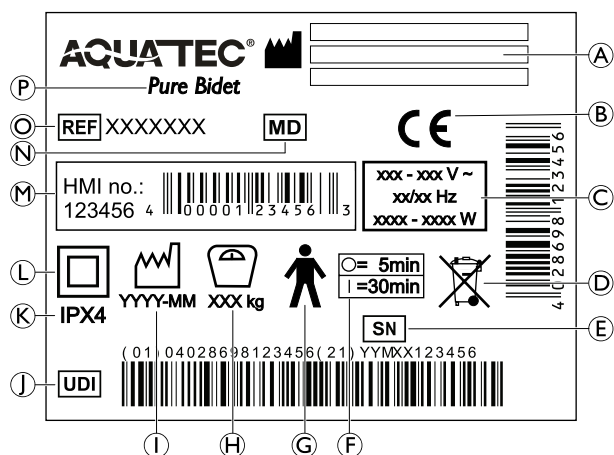

Ⓐ	Tillverkare	Ⓜ	Tillverkningsdatum
Ⓑ	Europeisk överensstämmelse	Ⓜ	Unik enhetsidentifierare
Ⓒ	Nominell spänning/nominell effekt	Ⓚ	Kapslingsklass
Ⓓ	WEEE-överensstämmelse	Ⓛ	Klass II-utrustning
Ⓔ	Serienummer	Ⓜ	HMI-kod
Ⓕ	Användningsintervall: Max 30 minuters kontinuerlig användning följt av 5 minuters paus.	Ⓝ	Medicinteknisk produkt
Ⓖ	Patientansluten del typ B	Ⓞ	Referensnummer
Ⓗ	Brukarens maxvikt	Ⓟ	Enhetsbeteckning

	Läs bruksanvisningen (vit symbol med blå bakgrund)
--	--

3 Produktöversikt

3.1 Avsedd användning

Aquatec Pure Bidet är en elektrisk bidésits avsedd att användas som ett hjälpmedel för vård av egen hygien och för toalettsyften. Den består av en vattenstråle, en luftstråle, en uppvärmd toalettsits, en broms för att kontrollera locket och en fjärrkontroll.

Avsedda användare

Brukare är personer med begränsad eller nedsatt rörlighet. Brukaren måste kunna hålla sin egen balans eller se till att det finns extra stöd, t.ex. väggmonterad gripstång. Produkten får endast användas utan assistent av personer som är fysiskt och psykiskt kompetenta att hantera den.

Indikationer

- Begränsade funktioner i armar och händer eller
- Saknar armar och händer eller
- Har särskilda rengöringskrav (t.ex. med vatten).

Det finns inga kända kontraindikationer för användning av den här produkten. Information om maximalt brukarens vikt, se 9 Teknisk Data, Sida 91.

1590625-G

3.2 Produktens huvuddelar

Följande delar ingår i leveransen:

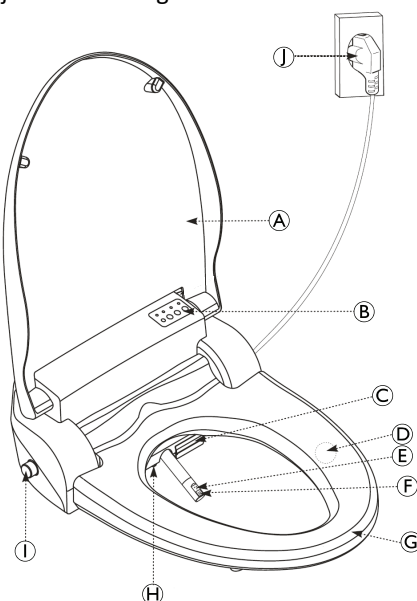

Ⓐ	Lock	Ⓕ	Bidémunstycke
Ⓑ	Kontrollpanel	Ⓖ	Uppvärmad sits
Ⓒ	Varmluftsutsläpp	Ⓗ	Nattbelysning
Ⓓ	Sitssensor	Ⓛ	Ingångsadapter
Ⓔ	Rengöringsmunstycke	Ⓜ	Anslutningsdon

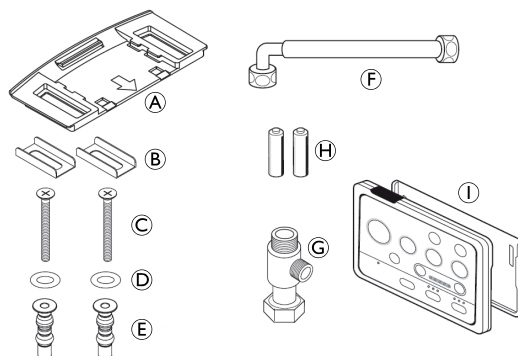

Ⓐ	Monteringsplåt	Ⓕ	PVC-slang (till huvudenheten)
Ⓑ	Fästen (2 st)	Ⓖ	T-ventil
Ⓒ	Fästskruvar (2 st)	Ⓗ	Batterier till fjärrkontrollen
Ⓓ	Brickor (2 st)	Ⓛ	Fjärrkontroll och hållare
Ⓔ	Tätningmuttrar (2 st)		

4 Inställningar

4.1 Installation/montering

Aquatec Pure Bidet passar på standardtoalettstolar. Den passar alla typer av vattenanslutningar med spolcistern (längst upp, längst ner, på sidan).

I vissa regioner innehåller kranvatten en särskilt hög halt av kalk. Kalkavlagringar kan det försämra produktens funktion och öka bakteriespridningen. System för avhärdning av kranvatten eller installation av ett kalkfilter förhindrar kalkavlagringar och kan ha en positiv effekt på produktens livslängd.



VARNING!

Risk för att skällas av hett vatten

– Bidésitsen får endast anslutas till kallvattenförsörjning.



VARNING!

Risk för elektriska stötar

– Koppla inte in strömmen innan du har slutfört installationen.

Förbereda toaletten

1.



Ta bort den befintliga toaletsitsen **A** och alla dess fästelement **B** och **C** från toalettstolen.

2.

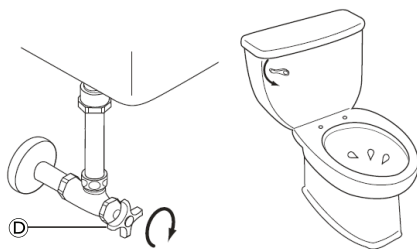

Stäng avstängningsventilen **D** medurs och töm toalettens vattenbehållare helt genom att spola.

3.

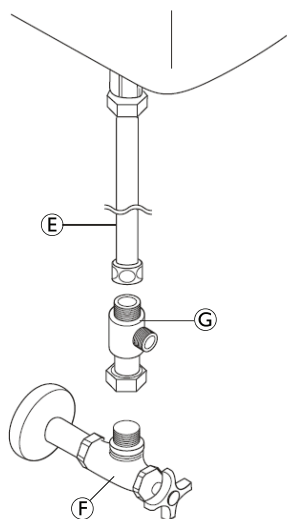

Koppla loss vattenslangen **E** från avstängningsventilen **F**.

i Om del **E** är ett styvt rör så måste det bytas ut mot en böjlig slang.

4. Montera T-ventilen **G** mellan avstängningsventilen och vattenslangen.

i Om T-ventilen inte passar på vattenanslutningen behövs det ett adapterstycke.

Montera bidésitsen

1.

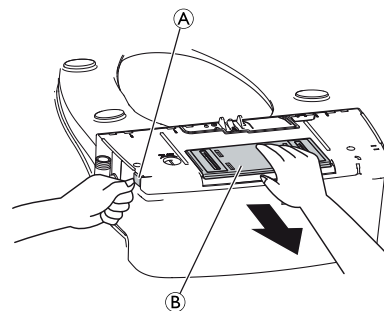

Tryck på spak **A** för att lossa monteringsplattan **B** från bidén.

2.

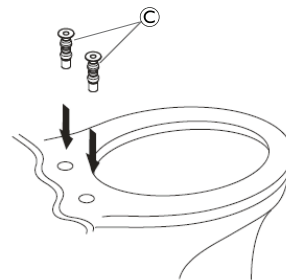

Sätt in de medföljande tätningsmuttrarna **C** i fästhålén på toalettstolen.



Ett par standardtätningsskruvar med en diameter på 14 mm ingår. Om fästhålens diameter på toalettstolen är mindre än 14 mm måste andra lämpliga tätningsskruvar och brickor användas.

3.

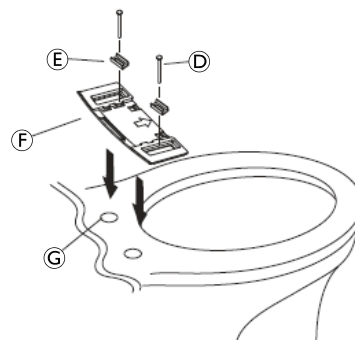

Sätt en bricka **G** på vardera tätningsskruv.

4. Sätt fast fästena **E** på monteringsplattan **F**.

5. Sätt fast monteringsplattan med fästskruvarna **D** genom fästet på vardera tätningsskruv.

6.

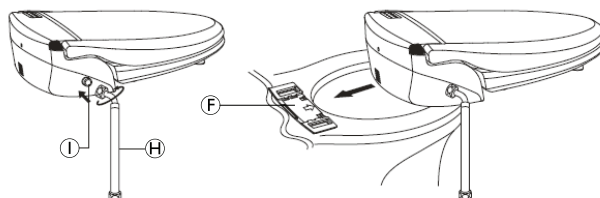

Skruva fast PVC-slangen **H** medurs på bidésitsens ingångsadapter **I**.

- Skjut in bidésitsen i den fastskruvade monteringsplattan (F).



FÖRSIKTIGT!

– Se till att spåren på bidésitsens undersida passar exakt i spåren på monteringsplattan.

8.

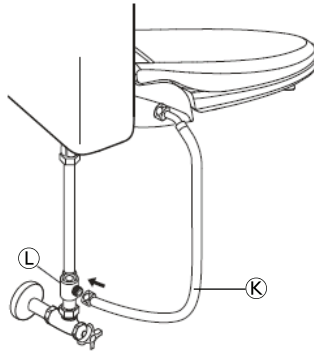

Skruva fast PVC-slangen (K) medurs på T-ventilen (L).

Förbereda fjärrkontrollen

1.

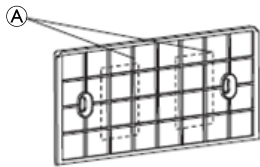

Sätt fast hållaren till fjärrkontrollen med dubbelhäftande tejp (A) på en lämplig plats på väggen.

2.

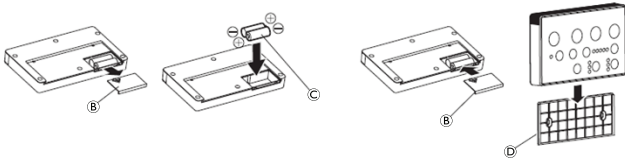

Ta bort batteriluckan (B) från fjärrkontrollen.

- Sätt i batterierna (C). Kontrollera att de sitter åt rätt håll.
- Stäng batteriluckan på fjärrkontrollen.
- Sätt fast fjärrkontrollen i hållaren (D).

4.2 Montera dold behållare (tillval)

Dra vattenflödet via vinkelventil

- Koppla ihop vinkelventilen och bidén med hjälp av PVC-slangen.
- Skruva på vattenkranen.



OBS!

– Kontrollera att anslutningen inte läcker och montera om den vid behov.

Dra vattenledningen genom ett inbyggt slanghus

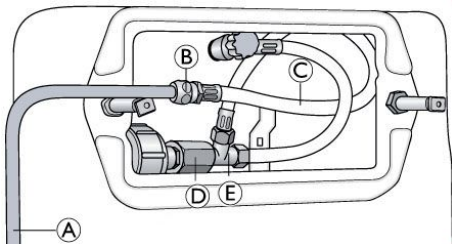

- Ta bort skjutluckan från det inbyggda slanghuset.
- Ta bort den bakre skyddsplåten så att du kan se alla anslutningarna.
- Stäng av vattenkranen.
- Ta bort anslutningshylsan (D) och ersätt den med ett T-stycke (E).
- Anslut T-stycket till PVC-slangen (C).

- Anslut PVC-slangen till röret (A) med hjälp av muttern (B).
- Anslut röret (A) till bidén.
- Skruva på vattenkranen.



OBS!

– Kontrollera att anslutningen inte läcker och montera om den vid behov.

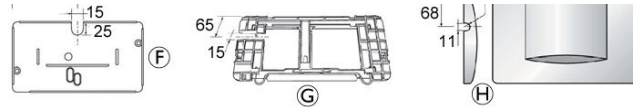

- Tryck ut den inre skyddsplåten (F), monteringsplåten (G) och skjutluckan (H) enligt figuren ovan med hänsyn till de angivna måtten [mm].
- Sätt fast den inre skyddsplåten och monteringsplåten på insidan av det inbyggda slanghuset.
- Stäng det inbyggda slanghuset med hjälp av skjutluckan.



Följande delar behövs för att montera det inbyggda vattenflödet:

- Slang (A)
- Mutter (B)

Finns hos leverantör.

4.3 Testfunktioner

Läckagetest

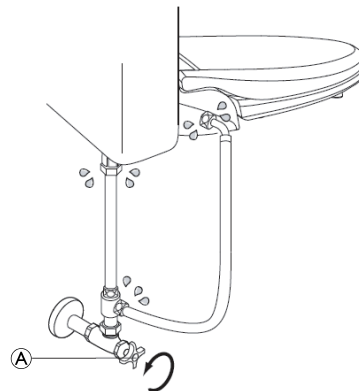

- Öppna avstängningsventilen (A) helt genom att vrida den moturs.
- Kontrollera att det inte förekommer vattenläckage vid anslutningsslangarna. Dra åt dem vid behov.

Ansluta strömkabeln

- Läs och följ informationen om elsäkerhet, → 2.1 Allmän säkerhetsinformation, Sida 81.
- Anslut strömkabeln till en lämplig strömkälla.
- Om strömindikatorlampan inte tänds när du har satt i strömkabeln kan du trycka på någon knapp förutom knapparna HI/LO och FR/BK på fjärrkontrollen, så slås strömmen på.

Kontrollera knappfunktionerna

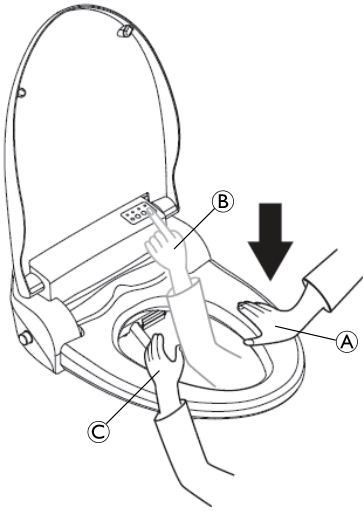

1. Lägg ena handen på sitssensorn ①.
2. Tryck med andra handen på CLEANSING/STOPP (rengöring/stopp) på enhetens kontrollpanel ② eller CLEANSING (rengöring) eller BIDET (bidé) på fjärrkontrollen.
 - Vatten strilar ut från munstycket. Täck över munstycket med din lediga hand ③ så att inte vatten stänker ut.

4.4 Demontering

Följ anvisningarna nedan om du måste ta loss enheten så att den kan tas bort.

1. Dra ut strömkabeln.
2. Stäng av vattentillförseln genom att vrida avstängningsventilen medurs.
3. Spola så att toalettens vattenbehållaren töms helt och hållet.
4. Koppla från PVC-slangen från T-ventilen.
- 5.

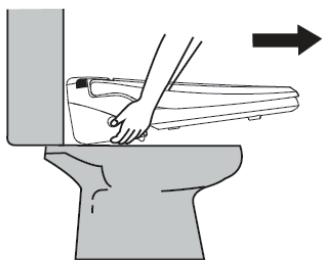

Lyft upp enheten en aning och dra den framåt och ut ur hållaren.

6.

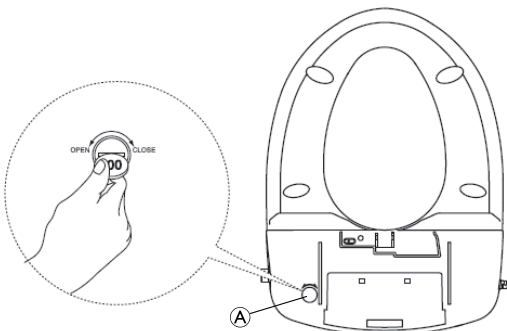

Lossa avtappningspluggen ① på enhetens undersida och töm ut allt vatten ur vattenbehållaren

7. Koppla från PVC-slangen och T-ventilen.
8. Anslut vattenslangen mellan vattentanken och avstängningsventilen.

9. Öppna avstängningsventilen genom att vrida den moturs.
10. Kontrollera anslutningarna så att det inte förekommer läckage. Dra åt dem vid behov.

5 Användande

5.1 Säkerhetsinformation



FÖRSIKTIGT!

Risk för personskador och sakskada

- Före varje användningstillfälle ska du kontrollera produkten beträffande eventuella skador och säkerställa att den är korrekt monterad.
- Använd inte produkten om den är defekt.

5.2 Beskrivning av självrengöringsmekanismen

Självrengöringen av dusch- och rengöringsmunstycket aktiveras automatiskt före och efter varje användning.

Dusch- och rengöringsmunstycket dras tillbaka automatiskt och sköljs med vatten i ca 5 sekunder. Eftersom munstycket är inuti enheten under detta steg stänker det inte ut något vatten när locket är öppet. När du trycker på en funktionsknapp kommer munstycket ut igen och är redo för användning.

När enheten har varit i standbyläge eller när den återansluts till en strömkälla aktiveras självrengöringsfunktionen en gång.

5.3 Använda fjärrkontrollen och kontrollpanelen

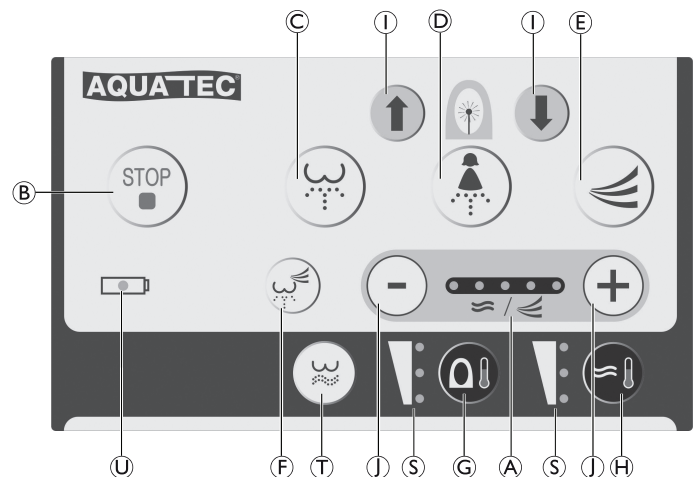

Knappfunktioner på fjärrkontrollen

Läge	Knappnamn	Funktion
①	WATER/DRY (vatten/varmluft)	Visar det aktuella vattentrycket eller varmluftstemperaturen
②	STOPP (röd knapp)	Röd knapp: Alla aktiva funktioner avbryts
③	CLEANSING/MOVE (rengöring/rörelse)	Rengöringsfunktionen körs
④	BIDET/MOVE (bidé/rörelse)	Bidéfunktionen körs
⑤	DRY (varmluft)	Varmluftsfunktionen aktiveras
⑥	AUTO	Den automatiska rengöringsfunktionen startar
⑦	SITS	Sitstemperaturen justeras
⑧	WATER (vatten)	Vattentemperaturen justeras
⑨	FRONT/BACK (fram/bak)	Munstyckets läge ändras

Knappfunktioner på fjärrkontrollen		
Läge	Knappnamn	Funktion
Ⓛ	HIGH/LOW (hög/låg)	Varmluftstemperaturen justeras Vattentrycket justeras
Ⓣ	HIP BATH (bäckentvätt)	Rengöringsfunktionen för bäckentvätt körs
Ⓢ	HIGH/LOW (hög/låg)	Visar den aktuella vatten- eller sitstemperaturen
Ⓤ	BATTERY SIGN (batteriindikator)	Lyser när batterierna behöver bytas ut

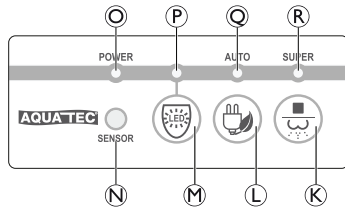

Översikt över knappfunktioner på kontrollpanelen		
Läge	Knappnamn	Funktion
Ⓚ	CLEANSING/STOP (rengöring/stopp)	Enheten stängs av
Ⓛ	POWER SAVING (strömsparfunktion)	Strömsparläge aktiveras
Ⓜ	LIGHT (belysning)	Nattbelysning aktiveras
Ⓝ	LIGHT SENSOR (ljussensor)	När funktionen nattbelysning är aktiverad känner bidén automatiskt av toalettbelysningen och nattbelysningen tänds
Led-lamporna visar enhetens läge:		
Ⓞ	POWER (ström)	Enheten är påslagen
Ⓟ	LIGHT (belysning)	Nattbelysning är aktiverad
Ⓠ	AUTO	Automatiskt strömsparläge är aktiverat
Ⓡ	SUPER	Extra strömsparläge är aktiverat

5.4 Använda bidésitsen

Utföra manuell rengöring

 En sensor sitter på insidan av toaletsitsen. Den aktiveras endast genom hudkontakt.

- Om strömmen är på aktiveras enheten och lampan POWER (ström) Ⓞ tänds på kontrollpanelen.
 - Om indikatorn POWER (ström) inte tänds kan du trycka på någon knapp på fjärrkontrollen (förutom knapparna HIGH/LOW och FRONT/BACK).
- Sätt dig mitt på toaletsitsen.
- Tryck på knappen CLEANSING/MOVE (rengöring/rörelse) Ⓞ eller BIDET/MOVE (bidé/rörelse) Ⓞ.
 - Rengöringsfunktionen respektive bidéfunktionen körs.

- Tryck ännu en gång på knappen CLEANSING/MOVE (rengöring/rörelse) eller BIDET/MOVE (bidé/rörelse) medan rengöringen pågår.
 - Rengöringsmunstycket rör sig fram och tillbaka. Munstycket stannar om du trycker ännu en gång knappen.
- Tryck på stoppknappen Ⓚ på fjärrkontrollen.
 - Tvättningen avbryts.
- Tryck på varmluftsknappen Ⓢ på fjärrkontrollen.
 - Varmluftstorken aktiveras. Torkningen avbryts med knappen STOP (stopp).
- Tryck på knappen CLEANSING/STOP (rengöring/stopp) Ⓚ och håll den intryckt i mer än 4 sekunder.
 - Enheten stängs av. Alla displayer släcks på kontrollpanelen.

 Funktionerna CLEANSING/MOVE (rengöring/rörelse) och BIDET/MOVE (bidé/rörelse) utförs i 90 sekunder. Bäckentvättfunktionen utförs i 3 minuter. Funktionen DRY (torr) utförs i 3 minuter. Funktionerna avslutas med ett pipjud. Före och efter varje funktion körs den automatiska rengöringen av munstycket så att munstycket desinficeras.

Utföra automatisk rengöring

Den automatiska rengöringsfunktionen är en förvalsfunktion där en komplett rengöringscykel utförs automatiskt.

- Tryck på AUTO Ⓠ på fjärrkontrollen.
 - Inställning 3 för vattentryck, inställning 2 för varmluftstemperatur och inställning 3 för munstycksposition konfigureras automatiskt.
 - Sensorn reglerar vatten- och sitstemperaturen till Medium om temperaturen har ställts in på positionen High.
 - En ljudsignal hörs när den automatiska rengöringen har slutförts.
- Tryck på stoppknappen Ⓚ på fjärrkontrollen.
 - Den automatiska rengöringen avbryts.
- Tryck ännu en gång på knappen AUTO Ⓠ.
 - Den automatiska rengöringen fortsätter där den avbröts.

 Den automatiska rengöringsfunktionen: Rengöringsrörelsen och varmluftstorkningen kör i 1 minut vardera.

Ställa in vattentrycket

Vattentrycket kan ställas in i tre steg (anges av första, mellersta och sista LED-lampan):



- Tryck på knappen CLEANSING/MOVE (rengöring/rörelse) Ⓞ på fjärrkontrollen.
- Tryck på knappen HIGH respektive LOW Ⓛ på fjärrkontrollen.
 - Munstyckets vattentryck höjs eller sänks ett steg och visas med indikatorlampan Ⓜ.

 Det senast inställda värdet för vattentryck sparas automatiskt i enheten.

Ställa in munstyckets läge

- Tryck på knappen FRONT respektive BACK ① på fjärrkontrollen medan rengöringen pågår.
 - Rengöringsmunstycket rör sig framåt respektive bakåt.
-  När rengöringen har slutförts och du reser dig från sitsen åker munstycket tillbaka till den senast inställda positionen.

Ställa in vattentemperaturen

Vattentemperaturen kan ställas in på fyra nivåer:



- Tryck flera gånger på knappen WATER (vatten) ④ på fjärrkontrollen tills du får önskad temperatur.
 - Vattentemperaturen visas med indikatorlampan enligt ovan.
-  Det senast inställda värdet för vattentemperatur sparas automatiskt i enheten.

Ställa in sitstemperaturen

Sitstemperaturen kan ställas in på fyra nivåer:

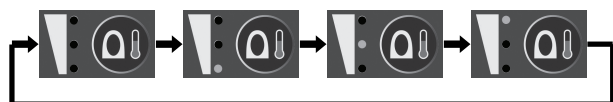



- Tryck flera gånger på knappen SEAT (sits) ③ på fjärrkontrollen tills du får önskad temperatur.
 - Sitstemperaturen visas med indikatorlampan enligt ovan.
-  Det senast inställda värdet för sitstemperatur sparas automatiskt i enheten.

Sitsen har ett inbyggt system för användningsskydd. Om sitstemperaturen ställs in på High (hög) och du sitter kvar på sitsen längre än 30 minuter så sjunker sitstemperaturen automatiskt. Så snart du reser dig från sitsen återgår temperaturen till det inställda värdet.

Ställa in varmluftstemperaturen

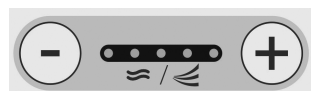
Varmluftstemperaturen kan ställas in på fem nivåer:



- Tryck på varmluftsknappen ⑤ på fjärrkontrollen.
 - Tryck på knappen HIGH respektive LOW ① på fjärrkontrollen.
 - Varmluftstemperaturen höjs eller sänks ett steg och visas med indikatorlampan ④.
-  Det senast inställda värdet för varmluftstemperatur sparas automatiskt i enheten.

Sätta PÅ och stänga AV nattbelysning

- Tryck på knappen LIGHT (belysning) ② på enhetens kontrollpanel.
 - Nattbelysningen aktiveras när det blir mörkt i rummet.
-  När nattbelysning är aktiverad känner enheten automatiskt av toalettbelysningen och nattbelysningen släcks. Brukaren kan använda bidén utan att tända lampan. Nattbelysningens strömförbrukning är mycket låg.
- Tryck på knappen LIGHT (belysning) igen om du vill stänga av nattbelysningen.

Automatiskt strömsparläge

- Tryck flera gånger på knappen POWER SAVING (strömsparfunktion) ⑥ eller ⑦ tills indikatorlampan AUTO tänds.
 - Sitstemperaturen ställs automatiskt in på 30 °C.
-  Den automatiska strömsparfunktionen inaktiveras tillfälligt när du sätter dig på sitsen. Den automatiska strömsparfunktionen aktiveras på nytt när du reser dig från sitsen.
- Tryck två gånger på knappen POWER SAVING (strömsparfunktion).
 - Strömsparläget inaktiveras och indikatorlampan AUTO släcks.

Extra strömsparläge

Bidésitsen känner av toalettbelysningen så att strömförbrukningen blir minimal.

- Tryck flera gånger på knappen POWER SAVING (strömsparfunktion) ⑥ tills indikatorlampan SUPER ⑧ tänds.
 - Vatten- och sitstemperaturen behåller normal temperatur.
-  Strömsparläget inaktiveras tillfälligt när belysningen tänds på toaletten. Det återgår till normalt läge från strömsparläge även då sitsen används i mörker.
- Tryck på knappen POWER SAVING (strömsparfunktion) en gång.
 - Strömsparläget inaktiveras och indikatorlampan SUPER släcks.

Utföra bäckentvättfunktionen

- Tryck på HIP BATH (bäckentvätt) ⑨ på fjärrkontrollen.
 - Bäckentvättfunktionen utförs i 3 minuter (munstycket rör sig något framåt och bakåt). Lägsta vattentryck och högsta vattentemperatur är förinställda.
- Tryck på knappen HIP BATH (bäckentvätt) igen för att avbryta munstyckets framåt- och bakåtrörelser.
- Funktionen avbryts med knappen STOP (stopp).

6 Underhåll

6.1 Underhåll och service

Om rengörings- och säkerhetsinstruktionerna följs behöver produkten inget underhåll.



VARNING!

- Kontrollera regelbundet att produkten inte är skadad och att den är monterad på ett säkert sätt.
- Kontakta genast leverantören i händelse av skada och/eller nödvändiga reparationer.
- Produkten ska kontrolleras av en behörig tekniker före varje återanvändning eller varje 24 månader.

6.2 Rengöring och desinfektion

Allmän säkerhetsinformation



FÖRSIKTIGT!

Risk för kontaminering

- Vidta försiktighetsåtgärder för dig själv och använd lämplig skyddsutrustning.



OBS!

Felaktiga vätskor och metoder kan skada produkten.

- Alla rengöringsmedel och desinfektionsmedel som används måste vara effektiva, kompatibla med varandra och måste skydda de material som de är avsedda att rengöra.
- Använd aldrig korroderande vätskor (alkaliska ämnen, syror etc.) eller slipande rengöringsmedel. Vi rekommenderar ett vanligt rengöringsmedel för hushållsbruk som t.ex. diskmedel, om inte annat anges i rengöringsanvisningarna.
- Använd aldrig ett lösningsmedel (cellulosathinner, aceton etc.) som ändrar strukturen i plasten eller löser upp fästa etiketter.
- Se alltid till att produkten är helt torr innan den tas i bruk igen.



För rengöring och desinfektion i kliniska eller långvårdsmiljöer gäller riktlinjer för institutionell hygien.

Rengöringsintervall



OBS!

Regelbunden rengöring och desinfektion ger en smidigare drift, förlänger livslängden och förhindrar kontaminering.

Rengör och desinficera produkten

- regelbundet då den är i bruk
- före och efter underhållsprocedurer
- när den har kommit i kontakt med kroppsvätskor
- innan den används med en ny brukare.

Instruktioner för rengöring



FARA!

Risk för elektriska stötar

- Observera informationen om elsäkerhet, se 2.1 Allmän säkerhetsinformation, Sida 81.
- Högtryckstvätt eller ångtvätt/autoklav får inte användas.
- Hantera aldrig eluttag med blöta händer.
- Se till att inget vatten stänker på kontakten eller vägguttaget.

Rengöra bidésitsen

1. Dra ut kontakten ur vägguttaget innan du rengör enheten.
2. Rengör enheten med fuktad mjuk trasa som du har vridit ur ordentligt. På svåra fläckar kan du använda en mjuk trasa fuktad med en mild rengöringslösning.
3. Torka av enheten med en torr trasa.

Rengöra vattenfiltret

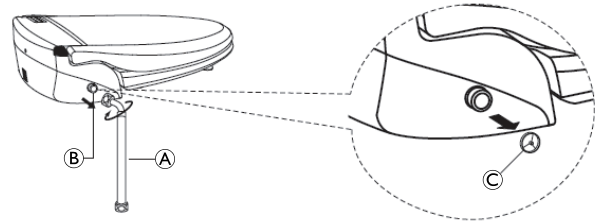

1. Stäng av vattentillförseln genom att vrida avstängningsventilen medurs.
2. Lossa PVC-slangen A från ingångsadaptern B.
3. Lossa strilen C från inloppsadaptern med ett spetsigt föremål.
4. Rengör strilen noggrant med en mjuk borste.
5. Sätt tillbaka strilen på ingångsadaptern.
6. Sätt fast PVC-slangen på ingångsadaptern.
7. Öppna avstängningsventilen helt genom att vrida den moturs.

Rengöra munstyckena

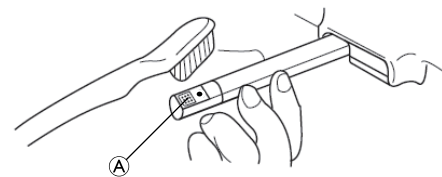

1. Tryck samtidigt på knapparna CLEANSING/STOP (rengöring/stopp) och POWER SAVING (strömsparfunktion) på kontrollpanelen.
 - Munstycket A åker ut och stannar.
2. Rengör munstycket manuellt med en mjuk borste.
3. Tryck på knappen CLEANSING / STOP (rengöring/stopp).
 - Munstycket åker tillbaka till sin förvaringsplats och den automatiska rengöringsfunktionen aktiveras.

Instruktioner för rengöring och desinficering

Metod: Följ rekommendationerna för valt desinfektionsmedel och desinficera genom att torka av alla åtkomliga ytor.

Desinfektionsmedel: Vanligt desinfektionsmedel för hushållsbruk.

Torkning: Låt produkten lufttorka.

6.3 Byta batterier i fjärrkontrollen

Batteriernas livscykel varierar beroende på hur mycket de används.

**FÖRSIKTIGT!****Risk för skador på fjärrkontrollen**

- Endast batterier av typen AA (LR6) 1,5 V får användas.
- Sätt i batterierna åt rätt håll enligt symbolerna +/- i fjärrkontrollen.
- Gamla och nya batterier får inte användas samtidigt.

1. Förbrukade batterier ska ersättas med nya när batterilampan blinkar på fjärrkontrollen, se *Förbereda fjärrkontrollen, Sida 85*.

7 Återanvändning

7.1 Transport och förvaring

**OBS!****Risk för skador på produkten**

- Förvara produkten inomhus.
- Förvara och transportera under torra omständigheter. För temperatur- och fuktighetsgränser se kapitel 9.3 *Miljöparametrar, Sida 91*.
- Förvara inte produkten nära värmekällor.
- Låt inte produkten stå i direkt solljus.

**OBS!**

- Om enheten ska stå oanvänd under en längre tid ska vattenbehållaren tömmas helt, se kapitel 4.4 *Demontering, Sida 86*.

7.2 Rekonditionering

Den här produkten kan återanvändas. Gör följande när produkten ska rekonditioneras för en ny användare:

- Inspektion
- Rengöring och desinfektion

För ingående information, se 6 *Underhåll, Sida 88*.

Se till att bruksanvisningen överlämnas tillsammans med produkten.

Om skador eller fel upptäcks ska produkten inte återanvändas.

7.3 Kassering

**WARNING!****Fara för miljön**

Enheten innehåller batterier.

Produkten kan innehålla ämnen som kan vara skadliga för miljön om produkten kasseras på platser (deponier) som inte är lämpliga enligt lagstiftningen.

- Batterier får INTE slängas i hushållsavfallet.
- Batterier får INTE eldas upp.
- Batterier MÅSTE tas om hand på lämplig plats. Returen krävs enligt lag och är utan kostnad.
- För information om batterityp, se batteriets etikett eller avsnitt 9 *Teknisk Data, Sida 91*.

Tänk på miljön och återvinn produkten genom att lämna in den på en återvinningscentral när den inte längre kan användas.

Ta isär produkten och dess komponenter så att de olika materialerna kan separeras och återvinnas individuellt.

Kassering och återvinning av begagnade produkter och förpackningar måste följa de lagar och föreskrifter som gäller för avfallshandling i respektive land. Kontakta det företag som sköter den lokala avfallshandling för information.

8 Felsökning

8.1 Identifiera och åtgärda problem

Problem	Möjliga orsaker	Åtgärd
Enheten fungerar inte alls	Strömmen är avstängd. Strömkabeln sitter inte i. Strömavbrott har inträffat.	Kontrollera genom att trycka på någon knapp på fjärrkontrollen förutom knapparna HIGH, LOW, FRONT eller BACK.
CLEANSING (rengöring), BIDEt (bidé), DRY (varmluft) eller AUTO fungerar inte	Sitsen är övertäckt.	Se till att det inte finns något på sitsen. (Enheten aktiveras endast när sensorn har hudkontakt med användaren.)
Fjärrkontrollen fungerar inte alls	Fjärrkontrollens batterier är förbrukade.	Byt ut batterierna mot nya, → 4.1 <i>Installation/montering, Sida 83</i> .
Fjärrkontrollen fungerar dåligt	Batterierna är slut eller för svaga Fjärrkontrollen befinner sig utanför enhetens räckvidd.	Byt ut batterierna mot nya, → 4.1 <i>Installation/montering, Sida 83</i> .
Det kommer inget vatten	Avstängningsventilen är stängd.	Öppna avstängningsventilen.
	Vattnet är avstängt.	Sätt på vattnet.
Lågt vattentryck	Vattentrycket är inställt på LOW.	Öka vattentrycket, → 5.4 <i>Använda bidésitsen, Sida 87</i> .
	Vattenstrilen är tilltäppt	Rensa vattenstrilen, → <i>Instruktioner för rengöring, Sida 89</i> .
	Munstycket är smutsigt.	Rengör munstycket → <i>Instruktioner för rengöring, Sida 89</i> .

Problem	Møjlige årsager	Åtgærd
Låg vattentemperatur	Vattentemperaturen er afstændt eller indstællt p� LOW.	S�tt p� eller �ka vattentemperaturen, → 5.4 Anv�ndt bid�sitsen, Sida 87.
Sitsen �r inte varm	Sitstemperaturen �r afstændt eller indstællt p� LOW.	S�tt p� eller �ka sitstemperaturen, → 5.4 Anv�ndt bid�sitsen, Sida 87.
Torkluften �r inte varm	Varmluftstemperaturen �r afstændt eller indstællt p� LOW.	S�tt p� eller �ka varmluftstemperaturen, → 5.4 Anv�ndt bid�sitsen, Sida 87.

9 Teknisk Data

9.1 Allm nne data

Str�mf�rs�rjning	220 – 240 V AC, 50/60 Hz
Maximal str�mf�rbrukning	1 725–2 053 W
Intermittent (periodisk anv�ndning)	85 % 30 min P�/ 5 min AV
Skyddsgrad f�r hela enheten	IPX4 ¹⁾
Str�mkabelns l�ngd	1.4 m
Batterityp, fj�rrkontroll	2 x AA (LR6)/1,5 V
Typ av vattenanslutning	Direkt vattenanslutning
� Anslutning vid bid�sitsen	1/2"
� T-ventil	1/2"- 3/8" - 1/2"
� Anslutningsslang	1/2" b�jdt till 3/8"
L�ngd p� anslutningsslangen	500 mm
Vattenanslutningstryk	79–735 kPa
Vattentemperatur	3–25 �C
Drifttemperatur	3–40 �C
Produktens bredd	389 mm
Produktens l�ngd	515 mm
Produktens djup	156 mm
Produktens vikt	3.9 kg

Reng�ringsfunktioner	
Vattenfl�de CLEANSING (reng�ring)	0,7 l/min
Vattenfl�de BIDET (bid�)	0,85 l/min
Vattentrycksjustering	3 niv�er
Temperaturjustering	Normal vattentemperatur 34 �C, 37 �C, 40 �C
Uppv�rmingsskapacitet	1 670–1 987 W
S�kerhedsudrustning	Termos�kring, termostat

Sitsv�rme	
Temperaturjustering	Rumstemperatur, 35 �C, 38 �C, 40 �C
Uppv�rmingsskapacitet	55–65 W
S�kerhedsudrustning	Termos�kring

Torkfunktioner	
Temperaturjustering	Rumstemperatur – 50 �C (5 niv�er)
Uppv�rmingsskapacitet	195–232 W
S�kerhedsudrustning	Termos�kring, bimetall

¹⁾ Skyddet mod intr ngende vatten som striler fr n alle retninger p  kapslingens ytor (endast sitsv rme).

9.2 Material

Sits/lock	PP
-----------	----

Alle produktkomponenter  r korrosionsbestandige og indholder ikke naturgummil tex.

9.3 Milj parametre

Driftf�rh�llanden	
Omgivende temperatur	3–40 �C
Relativ luftfugtighed	15 %–93 % ikke-kondenserende
Atmosf�risk tryk	795–1 060 hPa
F�rvarings- og transportf�rh�llanden	
Omgivende temperatur	0–40 �C
Relativ luftfugtighed	30 %–75 % ikke-kondenserende
Atmosf�risk tryk	795–1 060 hPa

da

1 Generelt

1.1 Indledning

Denne brugsanvisning indeholder vigtige anvisninger om h ndtering af produktet. Af sikkerhedsm ssige  rsager, b r brugsanvisningen l ses grundigt, og sikkerhedsanvisningerne f lges.

Invacare forbeholder sig retten til at  ndre produktspecifikationer uden forudg ende varsel.

F r denne manual l ses, skal det sikres, at det er den nyeste version. Den nyeste version findes i PDF-format p  Invacares hjemmeside.

Hvis du synes, at skriftst rrelsen i det trykte dokument er sv er at l se, kan du hente PDF-versionen fra hjemmesiden. PDF-versionen kan derefter skaleres p  sk rmen til en skriftst rrelse, der passer dig bedre.

I tilfælde af en alvorlig h ndelse i forbindelse med produktet, skal du informere producenten og den relevante myndighed i dit land.

1.2 Symboler i denne manual

I denne manual anvendes symboler og signalf r til angivelse af faresituationer eller uheldsm ssig anvendelse, som

kan medføre person- eller produktskader. Se oplysningerne nedenfor for at få en definition af symbolerne.

**FARE**

Angiver en potentielt farlig situation, som resulterer i alvorlig kvæstelse eller dødsfald, hvis den ikke undgås.

**ADVARSEL**

Angiver en potentielt farlig situation, som kan resultere i alvorlig kvæstelse eller dødsfald, hvis den ikke undgås.

**FORSIGTIG**

Angiver en potentielt farlig situation, som kan resultere i en mindre eller lille kvæstelse, hvis den ikke undgås.

**BEMÆRK**

Angiver en potentielt farlig situation, som, hvis den ikke undgås, kan resultere i beskadigelse af ejendom.



Giver nyttige tips, anbefalinger og oplysninger, der sikrer en effektiv, problemfri anvendelse.

Andre symboler**Triman**

Angiver reglerne for genanvendelse og sortering i Frankrig.

1.3 Garantioplysninger

Vi yder en producentgaranti på produktet i overensstemmelse med vores almindelige forretningsbetingelser og vilkår i de respektive lande.

Der kan kun rejses garantikrav gennem den forhandler, som produktet er købt hos.

1.4 Overensstemmelse

Kvalitet er afgørende for virksomhedens virke, og vi arbejder ud fra ISO 13485.

Dette produkt er CE-mærket i overensstemmelse med forordning 2017/745 om medicinsk udstyr af klasse I.

Vi arbejder løbende på at sikre, at virksomhedens påvirkning af miljøet, lokalt og globalt, reduceres til et minimum.

Vi anvender udelukkende materialer og komponenter, der overholder REACH-direktivet.

Vi overholder de gældende miljølovgivninger WEEE og RoHS.

Produktspecifikke standarder

Produktet overholder kravene i EN 1717 (beskyttelse mod forurening af drikkevandsinstallationer og generelle krav til enheder for at forhindre forurening via tilbageløb).

Kontakt din lokale Invacare-forhandler for yderligere information om lokale standarder og bestemmelser.

1.5 Servicelevetid

Den forventede servicelevetid for dette produkt er fem år, når det anvendes dagligt og i overensstemmelse med sikkerhedsanvisningerne, vedligeholdelsesintervallerne og den korrekte brug, der fremgår af denne brugsanvisning. Den effektive servicelevetid kan variere afhængigt af hyppighed og intensitet af brugen.

1.6 Ansvarsbegrænsning

Invacare påtager sig ikke ansvaret for skader, der skyldes:

- Manglende overholdelse af brugsanvisningen
- Forkert anvendelse
- Almindeligt slid
- Forkert samling eller indstilling foretaget af køber eller en tredjepart
- Tekniske ændringer
- Uautoriserede ændringer og/eller brug af uegnede reservedele

2 Sikkerhed**2.1 Generelle sikkerhedsanvisninger****ADVARSEL!****Risiko for alvorlig kvæstelse eller beskadigelse**

Forkert brug af dette produkt kan medføre personskade eller materiel skade.

- Hvis du ikke kan forstå advarslerne, forsigtighedshenvisningerne eller anvisningerne, bedes du kontakte en sundhedsprofessionel medarbejder eller leverandør, inden du forsøger at tage produktet i brug.
- Undlad at bruge dette produkt eller andet tilgængeligt ekstraudstyr uden først at have læst og forstået anvisningerne og andet instruktionsmateriale.

**ADVARSEL!****Risiko for personskade**

- Luftåbningerne på produktet må aldrig blokeres, og luftåbningerne skal holde fri for trævler, hår og lignende.
- Varmluftudgangen må ikke dækkes til, og stik aldrig hænder eller genstande ind i den.
- Brug aldrig produktet, når du er søvning eller døs.
- Brug ikke produktet på steder, hvor der anvendes aerosolprodukter (spray), eller hvor der arbejdes med ilt.
- Hold enheden væk fra ild og brændbare stoffer.
- Smid ikke tændte cigaretter eller brændende materialer i toilettet.
- Sørg for, at børn ikke leger med produktet.
- Slut ikke produktet til industriel vandforsyning.
- Stå aldrig på produktet, og stil aldrig genstande på produktet.

**FORSIGTIG!****Risiko for personskade**

- Uoriginalt eller forkerte dele kan påvirke produktets funktion og sikkerhed.
- Brug kun originale dele til det produkt, der anvendes.
- På grund af regionale forskelle henvises der til dit lokale Invacare-katalog eller din lokale Invacare-hjemmeside angående tilgængeligt ekstraudstyr, eller du kan kontakte din Invacare-distributør.

**BEMÆRK!****Risiko for beskadigelse af produktet**

- Tryk aldrig ned på låget.
- Læn dig ikke op ad låget.
- Sæt dig ikke på låget.
- Hvis produktet ikke er i brug i længere tid, skal elstikket trækkes ud, og vandbeholderen (cisternen) skal tømmes.
- Tilslutningsslangerne må ikke snoes eller trækkes.

2.2 Sikkerhedsanvisninger for det elektriske system



FARE!

Fare for elektrisk stød

- Produktet må ikke åbnes eller repareres. Kontakt din leverandør i tilfælde af skader.
- Beskadigede strømledninger skal udskiftes af producenten eller en din leverandør.
- Betjen aldrig dette produkt, hvis dets strømledning eller stik er blevet beskadiget eller er løst, hvis det ikke virker korrekt, eller hvis det har været tabt eller er blevet beskadiget eller har været tabt i vand
- Foretag ikke uautoriserede ændringer af produktet.
- Brug ikke produktet under badning, og hæld eller sprøjt ikke vand på enheden.
- Afbryd altid strømmen, når produktet rengøres.
- Produktet må ikke placeres eller opbevares på steder, hvor det kan falde ned eller blive trukket ned i et badekar eller en håndvask, og det må ikke placeres eller tabes ned i vand eller andre væsker.
- Ræk aldrig ud efter et produkt, der er faldet ned i vand. Afbryd strømmen med det samme.
- Rør aldrig ved strømstikket med våde hænder.
- Put aldrig genstande ind i åbninger eller slangen.
- Hold elledningen væk fra opvarmede flader.
- Tilslut kun produktet til en udgang, der svarer til enhedens nominelle spænding.
- Tag elstikket ud, før produktet fjernes fra toiletskålen.

2.3 Sikkerhedsoplysninger om elektromagnetisk kompatibilitet

Dette produkt har bestået test i henhold til internationale standarder for dets elektromagnetiske kompatibilitet. Elektromagnetiske felter, der f.eks. genereres af radio- og tv-sendere, radioudstyr og mobiltelefoner, kan dog påvirke betjeningen af produkter med elmotorer. Den elektronik, der er anvendt i dette produkt, kan også medføre svag elektromagnetisk forstyrrelse, men denne ligger under de lovbestemte grænser. Derfor bør du følge nedenstående advarsler:



FORSIGTIG!

Elektromagnetisk interferens

- Dette udstyr kan blive påvirket af trådløst kommunikationsudstyr som f.eks. trådløse routere, mobiltelefoner, trådløse telefoner og deres basestationer eller walkie-talkies.
- Sørg for, at disse enheder befinder sig i en afstand af mindst 2 meter fra produktet.
 - Hvis andet elektrisk betjent medicinsk udstyr medfører interferens eller selv afbrydes, skal du slukke for Invacare-produktet og kontakte din leverandør.



Vejledning og producentens erklæring vedrørende elektromagnetiske emissioner og immunitet kan rekvireres hos Invacare i dit land.

2.4 Mærkater og symboler på produktet

Produktmærkaten er fastgjort bag på produktet og indeholder følgende oplysninger:

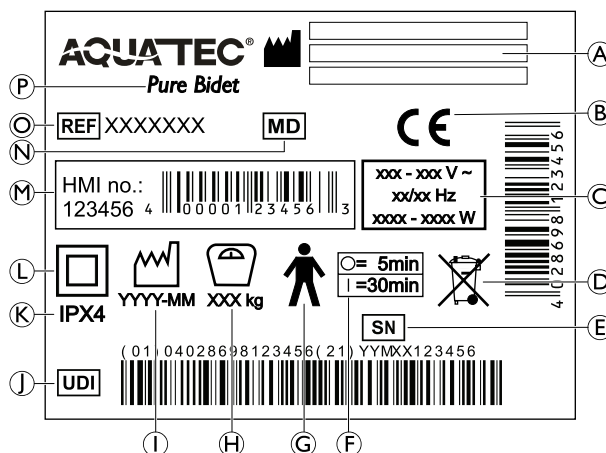

(A)	Producent	(I)	Fremstillingsdato
(B)	Overholdelse af EU-krav	(J)	Unik udstyrsidentifikationskode
(C)	Nominal spænding/nominal effekt	(K)	Beskyttelsesklasse
(D)	WEEE-overensstemmelse	(L)	Klasse II-udstyr
(E)	Serienummer	(M)	HMI-nummer
(F)	Brugsinterval: Maks. 30 minutters kontinuerlig brug efterfulgt af en pause på 5 minutter.	(N)	Medicinsk udstyr
(G)	Anvendt del af type B	(O)	Referencenummer
(H)	Maks. brugervægt	(P)	Produktbetegnelse



Læs brugsanvisningen (hvidt symbol på blå baggrund)

3 Produktoversigt

3.1 Tiltænkt brug

Aquatec Pure Bidet er et elektrisk bidet, som er beregnet til at blive brugt som hjælp til selvpleje og toiletbrug. Det består af en vandstråle, en luftstråle, et opvarmende toiletsæde, soft-close toiletfløj og en fjernbetjening.

Tilsejtede brugere

Brugerne er personer med begrænset bevægelighed. Brugerne skal kunne holde balancen selv eller sørge for, at der er yderligere støtte, f.eks. et vægmonteret gribehåndtag. Produktet må kun bruges uden en hjælper af personer, som er fysisk og psykisk i stand til at håndtere det sikkert.

Indikationer

- Begrænset funktion i arme og hænder eller
- ingen arme og hænder eller
- særlige krav til hygiejne (f.eks.: med vand).

Der findes ingen kendte kontraindikationer, når produktet anvendes efter hensigten. Du finder oplysninger om den maksimale brugervægt i 9 Tekniske Data, side 101

3.2 Produktets hovedkomponenter

Følgende komponenter medfølger ved levering:

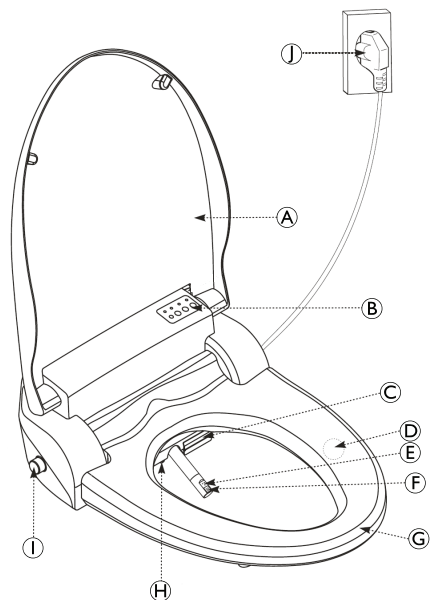

(A) Låg	(F) Bidetdyse
(B) Kontrolpanel	(G) Opvarmet sæde
(C) Udgang til varmlufttørrer	(H) LED-natlys
(D) Sædesensor	(I) Indgangsadapter
(E) Rengøringsdyse	(J) Strømskik

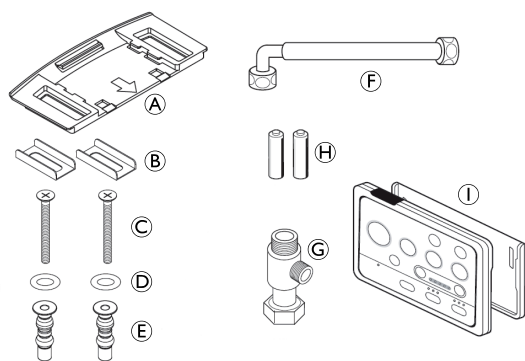

(A) Holdeplade	(F) Flexibel PVC-slange (til hovedenheden)
(B) Beslag (2x)	(G) T-ventil
(C) Fastgørelsesbolte (2x)	(H) Batterier til fjernbetjening
(D) Spændeskiver (2x)	(I) Fjernbetjening og holder
(E) Pakmøtrikker (2x)	

4 Udpakning

4.1 Montering/samling

Aquatec Pure-bidetet passer til standardtoiletter. Det passer til alle typer vandforsyningsforbindelser med en cisterne med skyl (øverst, nederst, til siden).

I nogle regioner har vand fra hanen et særligt højt kalkniveau. Kalkaflejninger kan påvirke produktets funktion og fremme spredning af mikroorganismer. Anlæg til blødgøring af vand fra hanen eller installation af et kalkfilter forhindrer kalkaflejninger og kan have en positiv indvirkning på produktets levetid.



ADVARSEL!

Risiko for skoldning med varmt vand

– Tilslut kun bidetet til en kold vandforsyning.



ADVARSEL!

Fare for elektrisk stød

– Tilslut ikke strømmen, før monteringen er færdig.

Klargøring af toilettet

1.

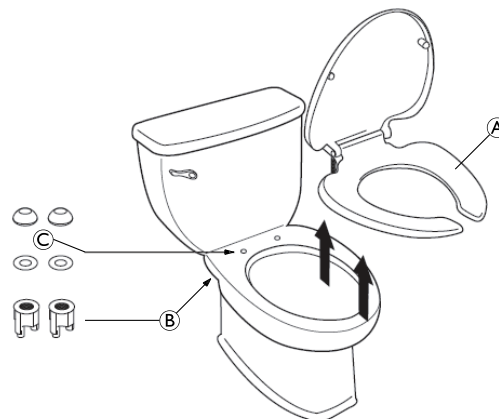

Fjern den eksisterende toiletsæde (A) og alle fastgørelseselementer (B) og (C) fra toiletskålen.

2.

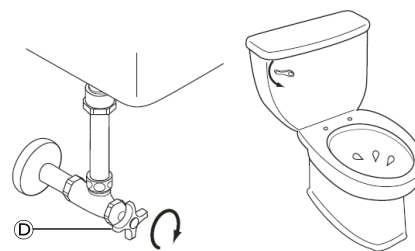

Luk lukkeventilen (D) med uret, og tøm vandbeholderen (cisternen) helt ved at skylle ud.

3.

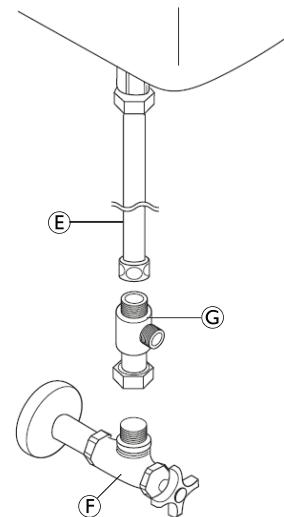

Tag vandslangen (E) af lukkeventilen (F).



Hvis (E) er et stift rør, skal det udskiftes med en fleksibel slange.

4. Monter T-ventilen (G) mellem lukkeventilen og vandslangen.



Hvis T-ventilen ikke passer til vandforsyningen, skal der bruges adapterstykker.

Samling af bidetet

1.

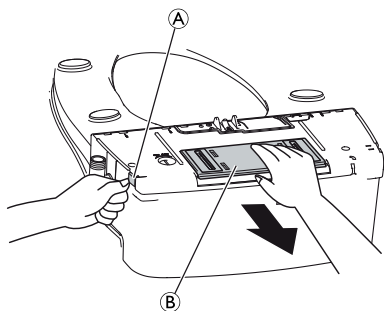

Tryk på håndtaget **A** for at frigøre holdepladen **B** fra bidetet.

2.

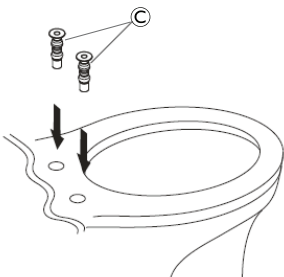

Isæt de medfølgende pakmøtrikker **C** i fastgørelsehullerne på toiletskålen.



Der medfølger et par standardpakmøtrikker med en diameter på 14 mm. Hvis fastgørelsehullet på toiletskålen har en diameter på mindre end 14 mm, skal der bruges andre passende pakmøtrikker og spændeskiver.

3.

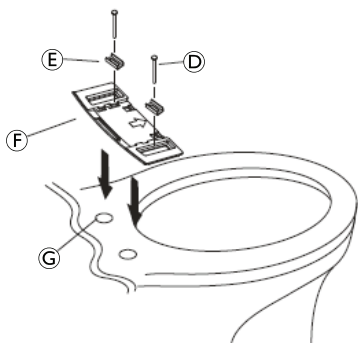

Skub spændeskiverne **G** op på begge pakmøtrikker.

4. Placer beslagene **E** på holdepladen **F**.

5. Fastgør holdepladen med fastgørelsesskruerne **D** gennem beslagene i begge pakmøtrikker.

6.

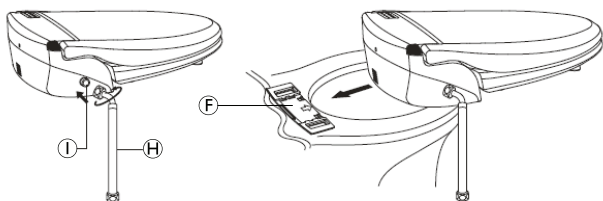

Drej den fleksible PVC-slange **H** med uret ind i indløbsadapteren **I** på bidetet.

7. Skub bidetet hen på den monterede holdeplade **F**.



FORSIGTIG!

– Sørg for, at rillerne på undersiden af bidetet kører nøjagtigt i udfræsningerne på holdepladen.

8.

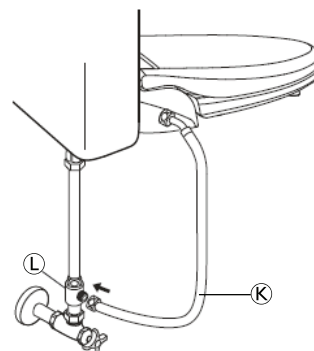

Drej den fleksible PVC-slange **K** med uret på T-ventilen **L**.

Samling af fjernbetjeningen

1.

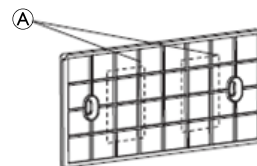

Fastgør fjernbetjeningsholderen med dobbelttæpe **A** på et egnet sted på væggen.

2.

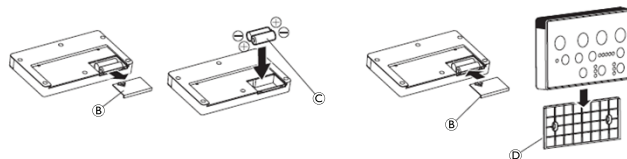

Tag batteridækslet **B** af fjernbetjeningen.

3. Isæt batterierne **C**. Sørg for, at batteriernes poler sidder rigtigt.

4. Luk batteridækslet på fjernbetjeningen.

5. Sæt fjernbetjeningen i holderen **D**.

4.2 Samling af skjult vandbeholder (cisterne) (ekstraudstyr)

Montering af vandforbindelse over vinkelventil

1. Forbind vinkelventilen og bidetet ved hjælp af den fleksible PVC-slange.

2. Tænd for vandhanen.



BEMÆRK!

– Kontroller forbindelsen for utætheder, og monter den om nødvendigt igen.

Montering af vandforbindelse over planforsænket kappe

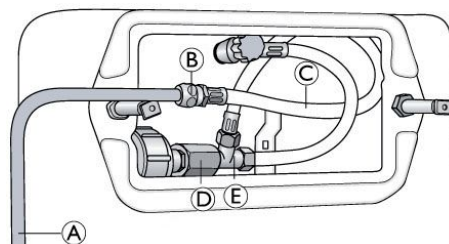

1. Fjern trykpladen fra den planforsænkede kappe.

2. Fjern den bagerste dæklade for at få frit udsyn til forbindelsen.

3. Sluk for vandhanen.

- Fjern forbindelsesbøsningen ④, og udskift den med T-stykket ⑤.
- Forbind T-stykket med den fleksible PVC-slange ③.
- Forbind den fleksible PVC-slange med røret ① ved hjælp af møtrikken ②.
- Forbind røret ① med Pure Bidet.
- Tænd for vandhanen.



BEMÆRK!

– Kontroller forbindelsen for utætheder, og monter den om nødvendigt igen.

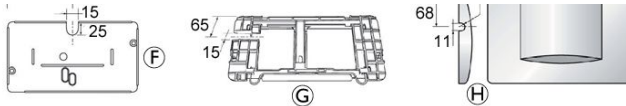

- Skær den indvendige dækplade ⑥, monteringspladen ⑦ og trykpladen ⑧ ud som vist i ovenstående figur, og vær opmærksom på de anførte mål [mm].
- Monter igen den indvendige dækplade og monteringspladen inde i den planforsænkede kappe.
- Luk den planforsænkede kappe med trykpladen.



Følgende dele skal bruges til samling af den planforsænkede vandforbindelse:

- Rør ①
- Møtrik ②

Fås hos din specialleverandør.

4.3 Afprøvning

Lækagetest

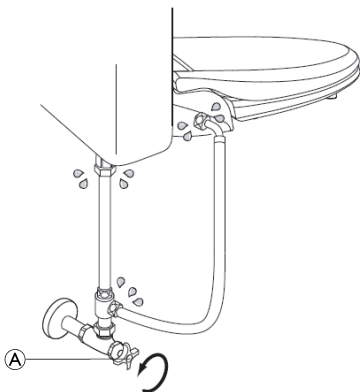

- Åbn lukkeventilen ① helt ved at dreje i retning mod uret.
- Kontrollér, om der kommer vand ud af forbindelsesslangerne, og efterspænd om nødvendigt.

Tilslut elstikket

- Læs og følg sikkerhedsanvisningerne vedrørende elektrisk sikkerhed, → 2.1 *Generelle sikkerhedsanvisninger, side 92*.
- Slut elstikket til et egnet strømudtag.
- Hvis strømindikatorlyset ikke tændes efter tilslutning af elstikket, skal du trykke på en vilkårlig tast (undtagen knapperne HI/LO, FR/BK på fjernbetjeningen), derefter tilsluttes strømmen.

Kontrol af tastfunktionerne

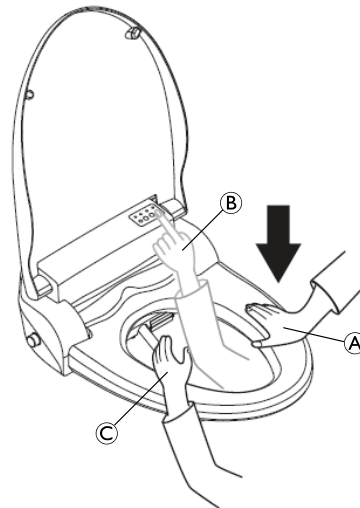

- Læg din ene hånd på sædesensoren ①.
- Tryk med den anden hånd på "CLEANSING / STOP" (RENGØRING/STOP) på enhedens kontrolpanel ② eller "CLEANSING" (RENGØRING) eller "BIDET" på fjernbetjeningen.
 - Der kommer vand ud af dysen. Dæk dysen med din frie hånd ③ for at forhindre, at vandet sprøjter ud.

4.4 Adskillelse

Følg anvisningerne nedenfor, hvis du skal skille enheden ad med henblik på at fjerne den.

- Tag elstikket ud.
- Luk for vandet ved at dreje lukkeventilen i retning med uret.
- Tøm vandbeholderen (cisternen) helt ved at skylle ud.
- Tag den fleksible PVC-slange af T-ventilen.
-

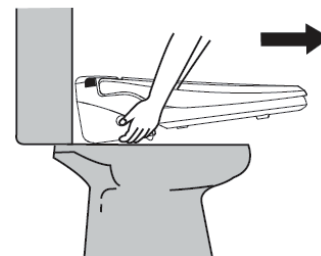

Løft anordningen let, og træk den fremad og ud af holderen.

-

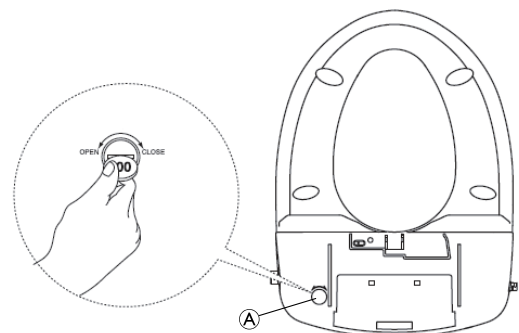

Løsn bundproppen ① under enheden, og tøm vandet helt ud af vandbeholderen (cisternen).

- Tag den fleksible PVC-slange af T-ventilen.
- Sæt vandslangen fra vandbeholderen (cisternen) på lukkeventilen.
- Åbn lukkeventilen ved at dreje i retning mod uret.
- Kontrollér forbindelserne for utætheder, og efterspænd om nødvendigt.

5 Brug

5.1 Sikkerhedsoplysninger



FORSIGTIG!

Risiko for personskade eller produktskade

- Efterse produktet for skader, og kontrollér, at det er forsvarligt monteret, hver gang inden det tages i brug.
- Produktet må ikke anvendes, hvis det er defekt.

5.2 Funktionsbeskrivelse af den selvrensende mekanisme

Den selvrensende mekanisme i bruse- og rengøringsdysen aktiveres automatisk før og efter hver funktion/brug.

Bruse- og rengøringsdysen trækker sig automatisk tilbage og skylles med frisk vand i cirka 5 sekunder. Da bruse- og rengøringsdysen på dette tidspunkt befinder sig inden i enheden, kan vandet ikke sprøjte, når låget er åbnet. Når der trykkes på en funktionstast, bevæger dysen sig ud igen og er klar til brug.

Når enheden har været i standbytilstand eller er blevet frakoblet og tilsluttet til strømforsyningen igen, aktiveres den selvrensende mekanisme igen.

5.3 Brug af fjernbetjening og kontrolpanel

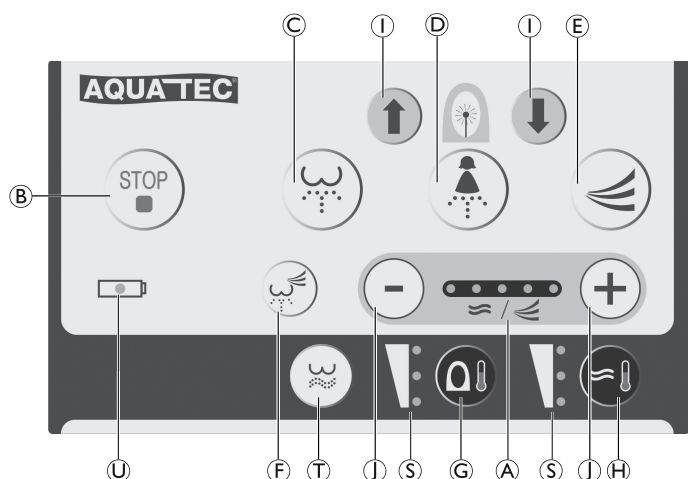

Oversigt over tastfunktioner på fjernbetjeningen		
Pos.	Tastbetegnelse	Funktion
Ⓐ	WATER / DRY (VAND / TØRRING)	Visning af det aktuelle vandtryk eller temperaturen i varmlufttørreren
Ⓑ	STOP (rød knap)	Rød knap: Stopper alle aktive funktioner
Ⓒ	CLEANSING/MOVE (RENGØRING/FLYT)	Rengøringsfunktionen aktiveres
Ⓓ	BIDET/MOVE (BIDET/FLYT)	Bidetfunktionen aktiveres
Ⓔ	DRY (TØRRING)	Tørrefunktion med varmluft starter
Ⓕ	AUTO	Automatisk rengøringsfunktion starter
Ⓖ	SEAT (SÆDE)	Indstilling af sædetemperatur
Ⓗ	WATER (VAND)	Indstilling af vandtemperatur
Ⓘ	FRONT / BACK (FORAN/BAGVED)	Ændring af dyseposition

Oversigt over tastfunktioner på fjernbetjeningen		
Pos.	Tastbetegnelse	Funktion
①	HIGH / LOW (HØJ/LAV)	Indstilling af varmlufttørrerens temperatur
		Indstilling af vandtryk
Ⓣ	HIP BATH (HOFTEBAD)	Rengøring vha. hoftebad aktiveres
Ⓢ	HIGH / LOW (HØJ/LAV)	Visning af den aktuelle vandtemperatur eller sædetemperatur
Ⓤ	BATTERY SIGN (BATTERIVISNING)	Lyser, når batterierne skal udskiftes

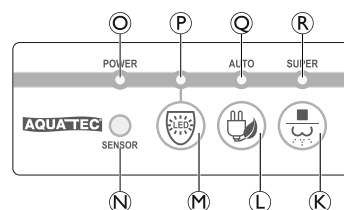

Oversigt over tastfunktioner på kontrolpanelet		
Pos.	Tastbetegnelse	Funktion
Ⓚ	CLEANSING/STOP (RENGØRING/STOP)	Anordningen slukker
Ⓛ	POWER SAVING (STRØMBESPARELSE)	Strømsparefunktionen aktiveres
Ⓜ	LIGHT (LYS)	Natlys aktiveres
Ⓝ	LIGHT SENSOR (LYSSENSOR)	Når natlysfunktionen aktiveres, registrerer bidetet automatisk toiletlys, og LED-natlyset tændes
LED-indikatorer viser enhedens tilstand:		
ⓐ	POWER (STRØM)	Enheden er tændt
Ⓟ	LIGHT (LYS)	Natlys er aktiveret
Ⓠ	AUTO	Automatisk strømsparefunktion er aktiveret
Ⓡ	SUPER	Superstrømsparefunktion er aktiveret

5.4 Brug af bidetet

Foretag manuel rengøring



Der er placeret en sensor på indersiden af toiletsædet, som kun aktiveres ved hudkontakt.

- Hvis anordningen er tilsluttet, tændes den, LED-lampen "POWER" ⓐ (TIL) lyser på kontrolpanelet.
 - Hvis LED-lampen "POWER" (TIL) ikke lyser, skal du trykke på en vilkårlig tast på fjernbetjeningen (undtagen knapperne HIGH/LOW (HØJ/LAV eller FRONT/BACK (FRONDSIDE/BAGSIDE)).
- Sæt dig centrert på toiletsædet.
- Tryk på knappen CLEANING/MOVE Ⓒ (RENGØRING/FLYT) eller knappen BIDET/MOVE Ⓓ (BIDET/FLYT).
 - Nu udføres RENGØRINGS- eller BIDET-funktionen.

- Tryk igen på knappen CLEANSING/MOVE (RENGØRING/FLYT) eller knappen BIDET/MOVE (BIDET/FLYT) under rengøringsprocessen.
 - Rengøringsdyserne kører frem og tilbage. Dysen stopper, når tasten trykkes igen.
- Tryk på knappen STOP **B** på fjernbetjeningen.
 - Bruseproceduren stopper.
- Tryk på knappen DRY (TØRRING) **E** på fjernbetjeningen.
 - Varmlufttørreren er aktiveret. Tørrefunktionen stopper, når der trykkes på knappen "STOP".
- Tryk på knappen CLEANSING/STOP (RENGØRING/STOP) **K**, og hold den nede i mere end 4 sekunder.
 - Anordningen er slukket – alle visninger slukkes på kontrolpanelet.

i CLEANSING/MOVE-funktionen (RENGØRING/FLYT) og BIDET/MOVE-funktionen (BIDET/FLYT) virker i 90 sekunder. Hoftebadsfunktionen virker i 3 minutter. DRY-funktionen (TØRRING) virker i 3 minutter. Funktionerne afsluttes med en hørbar biplyd. Før og efter hver funktion køres dysens selvrensning og rengør dysehovedet.

Foretag automatisk rengøring

Den automatiske rengøringsfunktion er en standardfunktion, hvor en komplet rengøringscyklus udføres automatisk.

- Tryk på knappen AUTO **F** på fjernbetjeningen.
 - Det tredje niveau for vandtryk, det andet niveau for varmlufttørrerens temperatur og den sidste indstilling af dysens position konfigureres automatisk.
 - Sensoren sikrer, at vand- og sædetemperaturen indstilles til "Medium" i tilfælde af, at temperaturen var indstillet til positionen "High" (Høj).
 - Der lyder en alarm, når den automatiske rengøringsfunktion afsluttes.
- Tryk på knappen STOP **B** på fjernbetjeningen.
 - Den automatiske rengøringsfunktion afbrydes.
- Tryk på knappen AUTO **F** igen.
 - Den tidligere automatiske rengøringsfunktion genoptages.

i Automatisk rengøringsfunktion: Lad rengøringen og varmlufttørreren køre i 1 minut hver.

Indstilling af vandtryk

Vandtrykket kan indstilles i tre trin (angives af den første, midterste og sidste LED-lampe):

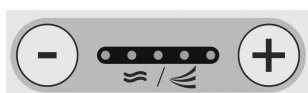

- Tryk på knappen CLEANSING/MOVE (RENGØRING/FLYT) **C** på fjernbetjeningen.
- Tryk på HIGH (HØJ) og derefter på LOW (LAV) **D** på fjernbetjeningen.
 - Rengøringsdysens vandtryk hæves eller sænkes med et trin og vises via LED-lampen **A**.

i Den senest indstillede værdi for vandtrykket gemmes automatisk af enheden.

Indstilling af dyseposition

- Tryk på knappen FRONT (FORAN) og derefter på BACK (BAGVED) **I** under rengøringsfunktionen på fjernbetjeningen.
 - Rengøringsdyserne bevæger sig henholdsvis frem og tilbage.

i Når rengøringsprocessen er fuldført, og du bevæger dig væk fra sædet, bevæger dysen sig tilbage til den seneste indstilling for dysepositionen.

Indstilling af vandtemperatur

Vandtemperaturen kan indstilles via fire trin:



- Tryk flere gange på knappen WATER (VAND) **H** på fjernbetjeningen, indtil den ønskede temperatur er nået.
 - Vandtemperaturen vises på LED-visningen ovenfor.

i Den seneste værdi for vandtemperaturen gemmes automatisk af enheden.

Indstilling af sædetemperatur

Sædetemperaturen kan indstilles via fire trin:

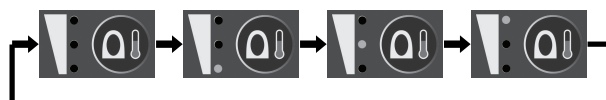

- Tryk flere gange på knappen SEAT (SÆDE) **G** på fjernbetjeningen, indtil den ønskede temperatur er nået.
 - Sædetemperaturen vises på LED-visningen ovenfor.

i Den seneste værdi for sædetemperaturen gemmes automatisk af enheden.

Sædet er udstyret med et indvendigt antændingsbeskyttelsessystem. Hvis sædetemperaturen er indstillet til "High" (Høj), og du sidder på sædet i over 30 minutter, falder sædetemperaturen automatisk. Så snart du forlader sædet, vender temperaturen tilbage til den indstillede værdi.

Indstilling af varmlufttørrerens temperatur

Varmlufttørrerens temperatur kan indstilles via fem trin:



- Tryk på knappen DRY (TØRRING) **E** på fjernbetjeningen.
- Tryk på HIGH (HØJ) og derefter på LOW (LAV) **D** på fjernbetjeningen.
 - Varmlufttørrerens temperatur hæves eller sænkes med et trin og vises via LED-lampen **A**.



i Den seneste værdi for varmlufttørrerens temperatur gemmes automatisk af enheden.

Tænd/sluk for LED-natlyset

1. Tryk på knappen LIGHT (LYS)  på enhedens betjeningspanel.
 - Natlyset aktiveres, når det bliver mørkt i rummet.

 Når natlyset er aktiveret, genkender enheden automatisk toiletlyset, og natlyset slukkes. Det er nemt for brugeren at bruge bidetet uden toiletlys. Natlysets strømforbrug er meget lavt.
2. Tryk på LIGHT (LYS) igen for at slukke natlyset.



Automatisk strømsparefunktion

1. Tryk flere gange på knappen POWER SAVING (STRØMBESPARELSE) , indtil LED-lampen "AUTO"  lyser.
 - Sædetemperaturen indstilles automatisk til 30 °C

 Den automatiske strømsparefunktion afbrydes midlertidigt, når der sidder en person på sædet. Den automatiske strømsparefunktion aktiveres igen, når personen forlader sædet.
2. Tryk to gange på knappen POWER SAVING (STRØMBESPARELSE).
 - Strømsparefunktionen deaktiveres, og LED-lampen "AUTO" slukker.

Superstrømsparefunktion

Bidetet registrerer toilettets synlighed separat og har en glimrende strømsparefunktion.

1. Tryk flere gange på knappen POWER SAVING (STRØMBESPARELSE) , indtil LED-lampen "SUPER"  lyser.
 - Vand- og sædetemperaturen bevarer deres normale niveau.

 Strømsparefunktionen afbrydes midlertidigt, når toiletlyset tændes. Den vender også tilbage til normal tilstand fra strømsparefunktionen, hvis der sidder en person på sædet i mørke omgivelser.
2. Tryk én gang på knappen POWER SAVING (STRØMBESPARELSE).
 - Strømsparefunktionen deaktiveres, og LED-lampen "SUPER" slukker.

Udfør hoftebadsfunktion

1. Tryk på knappen HIP BATH (HOFTEBAD)  på fjernbetjeningen.

 Hoftebadsfunktionen er aktiv i 3 minutter (dysen bevæger sig lidt frem og tilbage). Det laveste vandtryksniveau og det højeste niveau for vandtemperaturen er forudindstillet.
2. Tryk på knappen HIP BATH (HOFTEBAD) igen for at deaktivere dysens bevægelser frem og tilbage.
3. Tryk på knappen STOP for at annullere hoftebadsfunktionen.

6 Vedligeholdelse

6.1 Vedligeholdelse og serviceeftersyn

Hvis rengørings- og sikkerhedsvejledningen følges, vil produktet være vedligeholdelsesfrit.



ADVARSEL!

- Efterse produktet jævnligt for skader, og sikr, at det er forsvarligt monteret.
- I tilfælde af skader og/eller nødvendige reparationer skal du omgående kontakte din leverandør.
- Produktet skal kontrolleres af en uddannet servicetekniker, før det skal bruges igen eller senest efter 24 måneder.

6.2 Rengøring og desinficering

Generelle sikkerhedsanvisninger



FORSIGTIG!

Risiko for kontaminering

- Tag forholdsregler, og brug passende beskyttelsesudstyr.



BEMÆRK!

- Forkerte væsker eller metoder kan beskadige produktet.
- De anvendte rengørings- og desinfektionsmidler skal være effektive og kunne anvendes sammen, og de må ikke angribe de materialer, der rengøres.
 - Brug aldrig korroderende væsker (basiske rengøringsmidler, syre osv.) eller slibende rengøringsmidler. Vi anbefaler et almindeligt husholdningsrengøringsmiddel som f.eks. opvaskesæbe, hvis der ikke angives andet i rengøringsanvisningerne.
 - Brug aldrig opløsningsmidler (cellulosefortynder, acetone osv.), der ændrer plastens struktur eller opløser de påsatte mærkater.
 - Sørg altid for, at produktet er helt tørt, før det tages i brug igen.



For rengøring og desinfektion i kliniske omgivelser eller omgivelser til langvarig pleje skal de pågældende interne procedurer følges.

Rengøringsintervaller



BEMÆRK!

- Regelmæssig rengøring og desinficering fremmer problemfri drift, forlænger servicelevetiden og forebygger kontaminering.
- Rengør og desinficer produktet:
- Regelmæssigt, mens det er i brug,
 - før og efter enhver serviceprocedure,
 - når det har været i kontakt med kropsvæsker,
 - før det bruges til en ny bruger.

Rengøringsinstruktioner



FARE!

Fare for elektrisk stød

- Overhold sikkerhedsanvisningerne for elektrisk sikkerhed. Se 2.1 *Generelle sikkerhedsanvisninger, side 92*.
- Brug ikke højtryksrensere eller damprensere/autoklave.
- Rør aldrig ved stikkontakten med våde hænder.
- Sørg for, at der ikke kommer vandsprøjt på stikket eller vægstikdåsen.

Rengøring af bidetet

1. Tag elstikket ud af vægstikdåsen, før enheden rengøres.
2. Rengør enheden med en fugtig, hårdt opvredet blød klud. Til hårdnakkede pletter kan en blød klud fugtes med en opløsning af et mildt rengøringsmiddel.
3. Aftør anordningen med en tør klud.

Rengøring af vandfilteret

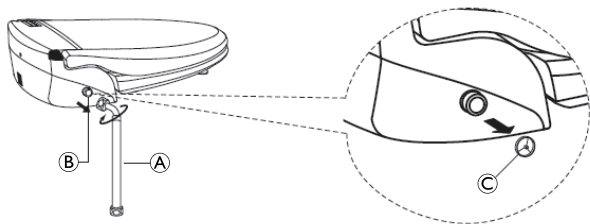

1. Luk for vandet ved at dreje lukkeventilen i retning med uret.
2. Tag den fleksible PVC-slange **A** af indgangsadapteren **B**.
3. Tag filteret **C** af indgangsadapteren med en spids genstand.
4. Rengør filteret grundigt med en blød børste.
5. Indsæt igen filteret på indgangsadapteren.
6. Fastgør den fleksible PVC-slange til indgangsadapteren.
7. Åbn lukkeventilen helt ved at dreje i retning mod uret.

Rengøring af dyserne

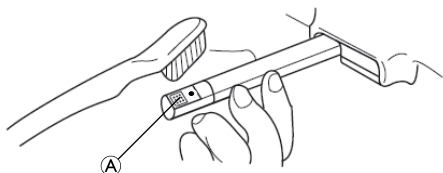

1. Tryk samtidigt på knapperne "CLEANSING / STOP" (RENGØRING/STOP) og "POWER SAVING" (STRØMBESPARELSE) på kontrolpanelet.
 - Dysen **A** kommer ud og stopper.
2. Rengør dysen manuelt med en blød børste.
3. Tryk på knappen "CLEANSING / STOP" (RENGØRING/STOP).
 - Dysen går tilbage til standbyposition, og selvrensefunktionen aktiveres automatisk.

Desinficeringsinstruktioner

Metode: Følg bemærkningerne angående påføring af det anvendte desinfektionsmiddel, og påfør det på alle tilgængelige overflader.

Desinficeringsmiddel: Almindeligt desinfektionsmiddel.

Tørring: Lad produktet lufttørre.

6.3 Udskiftning af batterier i fjernbetjeningen

Batteriets levetid afhænger af, hvor ofte det bruges.



FORSIGTIG!

Risiko for beskadigelse af fjernbetjeningen

- Brug kun batterier af typen AA (LR6) 1,5 V.
- Isæt batterierne rigtigt efter angivelsen for +/- i fjernbetjeningen.
- Anvend aldrig gamle og nye batterier sammen.

1. Udskift brugte batterier med nye, når LED-lampen "BATTERY SIGN" (BATTERIVISNING) blinker på fjernbetjeningen. Se *Samling af fjernbetjeningen*, side 95.

7 Efter brug

7.1 Transport og opbevaring



BEMÆRK!

Risiko for beskadigelse af produktet

- Produktet skal opbevares indendørs.
- Produktet skal opbevares og transporteres i tørre omgivelser. Se kapitel 9.3 *Miljøparametre*, side 102 for temperatur- og fugtighedsbegrænsninger.
- Opbevar ikke produktet i nærheden af varmekilder.
- Produktet må ikke udsættes for direkte sollys.



BEMÆRK!

- Hvis vandbeholderen (cisternen) ikke er i brug i længere tid, skal den tømmes helt. Se kapitel 4.4 *Adskillelse*, side 96.

7.2 Eftersyn

Dette produkt er egnet til brug flere gange. Følgende handlinger skal udføres i forbindelse med istandsættelse af produktet til en ny bruger:

- Eftersyn
- Rengøring og desinfektion

Se 6 *Vedligeholdelse*, side 99 for mere detaljerede oplysninger.

Sørg for, at brugsanvisningen bliver overdraget sammen med produktet.

Undlad at genbruge produktet, hvis der konstateres skader eller fejl.

7.3 Bortskaffelse



ADVARSEL!

Miljørisici

Enheden indeholder batterier.

Dette produkt kan indeholde stoffer, som kan skade miljøet, hvis de bortskaffes på steder (lossepladser), der ikke overhovedet gældende lovgivning.

- UNDLAD at bortskaffe batterierne sammen med almindeligt husholdningsaffald.
- Kast IKKE batterier i åben ild.
- Batterierne SKAL afleveres på et korrekt bortskaffelsessted. Returnering er påbudt ved lov og er gratis.
- Se batterimærkning eller kapitel for information om batteritypen 9 *Tekniske Data*, side 101

Vær miljøbevidst, og indlever dette produkt til genbrug til den lokale genbrugsstation, når dets levetid er opbrugt.

Skil produktet og dens komponenter ad, så de forskellige materialer kan adskilles og genbruges hver for sig.

Bortskaffelse og genanvendelse af brugte produkter og emballagematerialer skal overholde love og forskrifter for affaldshåndtering i det enkelte land. Kontakt den lokale affaldsmyndighed for at få yderligere oplysninger.

8 Fejlfinding

8.1 Fejlfinding og afhjælpning af fejl

Fejl	Mulig(e) årsag(er)	Afhjælpning
Enheden fungerer overhovedet ikke	Der er slukket for strømmen Elstikket er ikke tilsluttet Der er et strømsvigt	Tryk på en vilkårlig tast (undtagen "HIGH" (HØJ), "LOW" (LAV), "FRONT" (FORSIDE) eller "BACK" (BAGSIDE)) på fjernbetjeningen for at kontrollere det.
CLEANSING (RENGØRING), BIDE, DRY (TØRRING) og AUTO virker ikke	Sædet er tildækket	Sørg for, at der ikke ligger noget oven på sædet. (Anordningen aktiveres først ved hudkontakt med sædesensoren.)
Fjernbetjeningen fungerer overhovedet ikke	Batterierne i fjernbetjeningen er flade	Udskift dem med nye batterier → 4.1 Montering/samling, side 94.
Fejl i fjernbetjeningen	Batterierne er flade eller for svage Fjernbetjeningen er uden for anordningens rækkevidde	Udskift dem med nye batterier → 4.1 Montering/samling, side 94.
Der kommer ikke vand ud	Lukkeventilen er lukket	Åbn lukkeventilen.
	Der er udfald i vandforsyningen	Sørg for, at der igen er vandforsyning.
Lavt vandtryk	Vandtrykniveauet er indstillet til "LOW" (LAV)	Øg vandtrykniveauet → 5.4 Brug af bidetet, side 97.
	Vandfilteret er tilstoppet	Rengør vandfilteret → Rengøringsinstruktioner, side 99.
	Dysehovedet er snavset	Rengør dysen → Rengøringsinstruktioner, side 99.
Lav vandtemperatur	Vandtemperaturniveauet er slukket eller indstillet til "LOW" (LAV)	Tænd for eller øg vandtemperaturniveauet → 5.4 Brug af bidetet, side 97.
Sædet er ikke varmt	Temperaturniveauet for varmt sæde er slukket eller indstillet til "LOW" (LAV)	Tænd for, eller øg temperaturniveauet for varmt sæde → 5.4 Brug af bidetet, side 97.
Tørreluften er ikke varm	Temperaturniveauet for varmlufttørreren er slukket eller indstillet til "LOW" (LAV)	Tænd for eller øg varmlufttørrerens temperaturniveau → 5.4 Brug af bidetet, side 97.

9 Tekniske Data

9.1 Generelle data

Strømforsyning	220-240 V AC, 50/60 Hz
Maks. strømforbrug	1725-2053 W
Intermitterende (periodisk motordrift)	85 %, 30 min. TIL/ 5 min. FRA
Beskyttelsestype, hele enheden	IPX4 ¹⁾
Strømledningens længde	1,4 m
Batteritype til fjernbetjening	2 x AA (LR6)/1,5 V
Type vandforsyningsforbindelse	Direkte forbindelse til vandforsyningen
Diameter for forbindelse ved bidet	1/2"
Diameter for T-stykke	1/2"- 3/8" - 1/2"
Diameter for tilslutningsslange	1/2 tomme trukket til 3/8 tommer
Tilslutningsslangens længde	500 mm
Vandforsyningstryk	79-735 kPa

Vandforsyningstemperatur	3-25 °C
Driftstemperatur	3-40 °C
Produktbredde	389 mm
Produktlængde	515 mm
Produkttybde	156 mm
Produktvægt	3,9 kg

Rengøringsfunktioner	
Vandgennemstrømning for CLEANSING (RENGØRING)	0,7 l/min
Vandgennemstrømning for BIDE	0,85 l/min
Vandtrykindstilling	3 niveauer
Temperaturindstilling	Normal vandforsyningstemperatur, 34 °C, 37 °C, 40 °C
Varmeenhedens kapacitet	1670-1987 W
Sikkerhedsanordninger	Varmesikring, termostat

Varmt sæde	
Temperaturindstilling	Stuetemperatur, 35 °C, 38 °C, 40 °C
Varmeenhedens kapacitet	55-65 W
Sikkerhedsanordninger	Varmesikring

Tørrefunktioner	
Temperaturindstilling	Stuetemperatur – 50 °C (5 niveauer)
Varmeenhedens kapacitet	195-232 W
Sikkerhedsanordninger	Varmesikring, bimetal

¹⁾ Beskyttet mod indtrængen af vand, der sprøjtes mod kabinettet fra alle sider (kun varmt sæde).

9.2 Materialer

Sæde/låg	PP
----------	----

Alle produktkomponenter er korrosionsbestandige og indeholder ikke naturgummilætex.

9.3 Miljøparametre

Driftsforhold	
Omgivende temperatur	3-40 °C
Relativ luftfugtighed	15 %-93 %, ikke-kondenserende
Atmosfærisk tryk	795-1060 hPa
Forhold i forbindelse med opbevaring og transport	
Omgivende temperatur	0-40 °C
Relativ luftfugtighed	30 %-75 %, ikke-kondenserende
Atmosfærisk tryk	795-1060 hPa

**Danmark:**

Invacare A/S
Sdr. Ringvej 37
DK-2605 Brøndby
Tel: (45) (0)36 90 00 00
Fax: (45) (0)36 90 00 01
denmark@invacare.com
www.invacare.dk

Italia:

Invacare Mecc San s.r.l.,
Via dei Pini 62,
I-36016 Thiene (VI)
Tel: (39) 0445 38 00 59
servizioclienti@invacare.com
www.invacare.it

Schweiz / Suisse / Svizzera:

Invacare AG
Neuhofweg 51
CH-4147 Aesch BL
Tel: (41) (0)61 487 70 80
Fax: (41) (0)61 488 19 10
switzerland@invacare.com
www.invacare.ch

Deutschland:

Invacare GmbH
Am Achener Hof 8
D-88316 Isny
Tel: (49) (0)7562 700 0
kontakt@invacare.com
www.invacare.de

Nederland:

Invacare BV
Galvanistraat 14-3
NL-6716 AE Ede
Tel: (31) (0)318 695 757
nederland@invacare.com
www.invacare.nl

Sverige:

Invacare AB
Fagerstagatan 9
S-163 53 Spånga
Tel: (46) (0)8 761 70 90
Fax: (46) (0)8 761 81 08
sweden@invacare.com
www.invacare.se

España:

Invacare S.A.
Avenida del Oeste, 50 – 1º-1ª
Valencia-46001
Tel: (34) 972 493 214
contactsp@invacare.com
www.invacare.es

Österreich:

Invacare Austria GmbH
Herzog-Odilo-Straße 101
A-5310 Mondsee
Tel: (43) 6232 5535 0
Fax: (43) 6232 5535 4
info-austria@invacare.com
www.invacare.at

France:

Invacare Poirier SAS
Route de St Roch
F-37230 Fondettes
Tel: (33) (0)2 47 62 64 66
contactfr@invacare.com
www.invacare.fr

Portugal:

Invacare Lda
Rua Estrada Velha, 949
P-4465-784 Leça do Balio
Tel: (+351) 225 193 360
portugal@invacare.com
www.invacare.pt



Points de collecte sur www.quefairedesdechets.fr
Privilégiez la réparation ou le don de votre appareil !



Invacare GmbH
Am Achener Hof 8
D-88316 Isny
Germany

